

БЕСІ521 00 002-01 РЭ

# DARINA™

**RU** РУКОВОДСТВО ПО ЭКСПЛУАТАЦИИ  
**KZ** ПАЙДАЛАНУ БОЙЫНША НҰСҚАУЛЫҚ

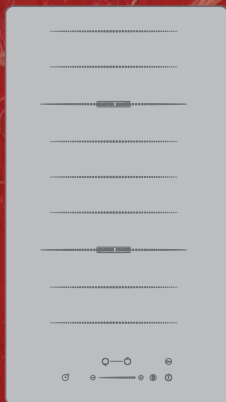

**ПАНЕЛЬ  
ВАРОЧНАЯ  
Тұрмыстық  
ПІСІРУ**

**ИНДУКЦИОННАЯ  
бытовая  
ИНДУКЦИЯЛЫ  
ПАНЕЛІ**

**МОДЕЛИ/ҮЛГІЛЕР:  
6P9 EI528 B**



**EAC**

Бесплатная горячая линия:  
+7 (800) 600-32-54

E-mail: [info@darina.su](mailto:info@darina.su)  
[www.darina.su](http://www.darina.su)

WhatsApp, Telegram, Viber:  
+7 (922) 240-59-03



[tm.darina](https://tm.darina)

# DARINA™

*уют в каждом доме*

Уважаемый покупатель!

Благодарим Вас за выбор бытовой техники торговой марки DARINA - качественной, функциональной, стильной, которая долгие годы будет приносить Вам радость.

Более 20 лет мы работаем, чтобы сделать Ваш повседневный быт комфортным и легким. Техника производится на европейском оборудовании, многолетний опыт и отраслевая специализация гарантируют надежность и безопасность.

Мы гордимся своей продукцией и предлагаем современную бытовую технику, которая сэкономит Ваше время на приготовлении блюд без лишних хлопот, позволит насладиться процессом и преобразить интерьер Вашей кухни.

С DARINA уют и тепло всегда будут в Вашем доме.

Мы заботимся о Вас, поэтому нашу бытовую технику легко приобрести и обслуживать, она имеет понятный функционал и приятное управление.

Мы внимательно относимся к Вашим пожеланиям. Вы всегда можете получить профессиональное сервисное обслуживание и оперативную поддержку по любому вопросу по горячей линии, в мессенджерах или по e-mail, а также направить вопрос мне лично: [director@darina.su](mailto:director@darina.su)

Мы желаем Вам творческого вдохновения и воплощения самых смелых кулинарных идей с DARINA!

Директор Тимофеев С.В. и коллектив  
Чайковского филиала АО "Газпром бытовые системы"

## Содержание:

	RU	KZ
Введение / Кіріспе.....	2	32
1. Требования безопасности / Қауіпсіздік талаптары.....	2	32
2. Описание / Сипаттама.....	5	35
3. Эксплуатация / Пайдалану.....	6	36
4. Комплектность / Толықтық.....	15	45
5. Характеристики / Сипаттамалары.....	15	45
6. Установка / Орнату.....	16	46
7. Указания по безопасности / Қауіпсіздік нұсқаулары.....	20	50
8. Уход за прибором / Құралға күтім жасау.....	21	51
9. Транспортирование и хранение / Тасымалдау және сақтау.	23	53
10. Утилизация / Жою.....	23	53
11. Реквизиты / Деректемелер.....	23	53
12. Гарантийные обязательства / Кепілдік.....	24	54
Свидетельство о приемке.....	26	-
Гарантийные талоны.....	27	-
Перечень сервисных центров / Қызмет көрсету орталықтарының тізімі.....	29	обложка

# Введение

- Прибор рассчитан на годы эксплуатации без проблем при условии его правильной установки и технического обслуживания.
- Пожалуйста, внимательно прочитайте данную инструкцию перед установкой или использованием прибора. Желательно сохранять чек на вашу покупку и чек на оплату работ по установке вместе с этим руководством для дальнейшего использования. Документ включает в себя важную информацию по технике безопасности в дополнение к указаниям и рекомендациям, которые позволят вам в полной мере использовать все доступные функции.
- Данный прибор был протестирован и сертифицирован в соответствии со всеми действующими стандартами по электрической части и стандартами безопасности.
- Прибор предназначен для использования только в домашних условиях

**При покупке снимите упаковку и убедитесь, что панель индукционная варочная бытовая (далее по тексту – прибор) не повреждена, укомплектована, и в гарантийных обязательствах торговой организацией правильно заполнены «Свидетельство о продаже» и гарантийные талоны.**

## 1. Требования безопасности

Ваша безопасность важна для нас. Пожалуйста, прочитайте приведённую информацию, перед использованием прибора.

- Отключите прибор от электросети перед выполнением с ним каких-либо ремонтных работ или работ по техническому обслуживанию.
- Подключение прибора к исправной системе заземления является обязательным. Для приборов 2 класса электробезопасности с маркировкой  подключение прибора и система заземления не требуется, заземляющий провод отсутствует.
- **ВНИМАНИЕ!** Если поверхность треснула - отключите прибор для предотвращения поражения электрическим током. Немедленно обращайтесь в ремонтную службу. Ремонт должны производить работники сервисной службы.

- Данный прибор соответствует стандартам электромагнитной безопасности.



**Однако лицам с электрокардиостимуляторами не рекомендуется пользоваться этой варочной панелью, так как нельзя гарантировать, что все электрокардиостимуляторы, которые имеются в продаже, соответствуют вышеуказанным стандартам, и что не возникнет интерференция, препятствующая надлежащей эксплуатации прибора. Возможно также, что люди с другими устройствами, например, слуховыми аппаратами, при пользовании варочной панелью будут испытывать дискомфорт.**

- **ВНИМАНИЕ!** Прибор и его доступные части сильно нагреваются во время использования. Будьте осторожны, не прикасайтесь к нагретым поверхностям.
- Не допускайте контакта тела, одежды, иных предметов, кроме подходящей посуды, со стеклом до остывания поверхности.
- Металлические предметы, такие как ножи, вилки, ложки и крышки, не должны располагаться на поверхности варочной панели, поскольку могут нагреться
- Не допускайте детей к прибору.
- Ручки посуды могут быть горячими на ощупь. Проверьте, чтобы они не нависали над другими работающими варочными зонами. Не допускайте, чтобы дети прикасались к ручкам посуды на варочной панели.

## Важные инструкции по безопасности

- Никогда не оставляйте работающий прибор без присмотра. Выкипание жидкости, перелив жирных продуктов на поверхность прибора могут стать причиной задымления, привести к возгоранию.
- Никогда не используйте прибор в качестве поверхности для работы или хранения чего-либо.
- Никогда не оставляйте на приборе какие-либо предметы или посуду.
- Никогда не используйте прибор в качестве обогревателя помещения.
- После использования всегда отключайте варочные зоны и варочную панель, как описано в данном руководстве (то есть при помощи панели управления).
- Не позволяйте детям играть с прибором, влезать на прибор, сидеть или стоять на нём.
- Не храните предметы, представляющие интерес для детей, в шкафах над прибором. Влезая на прибор, дети могут быть серьёзно травмированы.
- Не оставляйте детей без присмотра в помещении с работающим прибором.
- Запрещается проводить ремонтные работы или замену каких-либо частей прибора, если специальных рекомендаций о том не содержится в данном руководстве. Все другие виды обслуживания должны выполняться квалифицированным специалистом.
- Паровую чистку не использовать.
- Опасность пожара: Не класть предметы на поверхности для приготовления пищи.
- Не вставляйте на варочную панель.
- Не используйте металлические мочалки, щётки или любые другие грубые абразивные чистящие средства для очистки варочной панели, так как они могут поцарапать стекло.
- Периодически (не реже одного раза в полгода) проверяйте состояние шнура питания. **При повреждении шнура питания его замену во избежание опасности должны производить изготовитель, сервисная служба или подобный квалифицированный персонал.**
- Дети должны находиться под присмотром для недопущения игр с прибором.
- Прибор не предназначен для использования лицами (включая детей) с пониженными физическими, сенсорными или умственными способностями

или при отсутствии у них жизненного опыта или знаний, если они не находятся под присмотром или не проинструктированы об использовании прибора лицом, ответственным за их безопасность.

- Чистка и уход за прибором не должны осуществляться детьми без присмотра.
- **ВНИМАНИЕ!** Приготовление пищи с использованием жира или масла без присмотра может быть опасным, так как может привести к пожару.
- **ЗНАЙТЕ!** Нельзя тушить воспламенившееся масло или жир водой, посуду с огнем нужно плотно накрыть крышкой.
- **ВНИМАНИЕ!** Во избежание опасности возникновения пожара не храните вещи на поверхности варочной панели.
- Прибор не предназначен для работы от внешнего таймера или отдельной системы дистанционного управления.
- **ОСТОРОЖНО!** Процесс приготовления пищи следует контролировать. Непродолжительный процесс приготовления пищи следует контролировать непрерывно.

## 2. Описание

### Модель 6P9 EI528 B

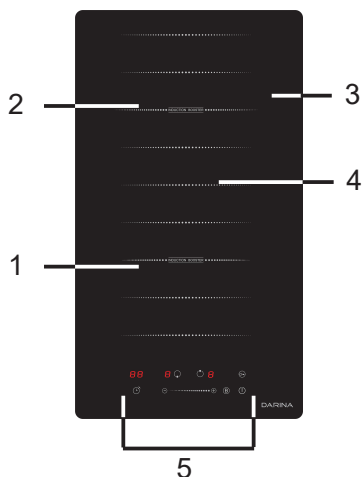

1. Варочная зона 2000/2600 Вт (Booster)
2. Варочная зона 1500/2000 Вт (Booster)
3. Стеклокерамическая пластина
4. Варочная зона 190x385 с функцией «Smart Flex», 3000/3500 Вт
5. Панель управления

### Панель управления

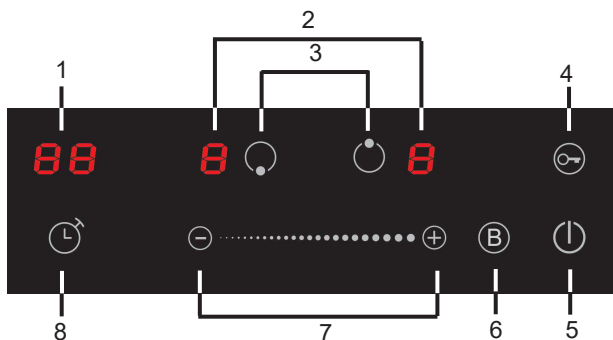

1. Дисплей таймера
2. Дисплеи мощности варочных зон
3. Кнопки варочных зон (A)
4. Кнопка блокировки (B)
5. Кнопка «Вкл./Выкл.» (C)
6. Кнопка управления функцией Booster (D)
7. Кнопки регулировки мощности и настройки таймера (E«+», «-»)
8. Кнопка таймера (G)

### 3. Эксплуатация

Перед использованием удалите всю защитную пленку, которая еще может оставаться на вашем приборе.

#### Выбор подходящей посуды

Индукционные варочные панели выполнены из гладкой стеклокерамики. Тепло, образующееся посредством магнитной индукционной катушки, нагревает посуду, но не варочную зону. Тепло от кухонной посуды передается пищевому продукту.

Для приготовления на индукционной варочной панели пригодна только посуда из ферромагнитного материала. К таким материалам относятся эмалированная сталь, чугун и специальная, рассчитанная на индукцию, нержавеющая сталь (хромистая сталь). Индукционная панель не будет работать с посудой из обычной нержавеющей стали, стекла, керамики, меди и алюминия, если дно посуды не выполнено из ферромагнитного материала.

Убедитесь, что магнит притягивается к посуде - это гарантирует, что посуда пригодна для использования с индукционной варочной панелью.

Важный момент: применяйте только металлическую посуду, специально предназначенную или одобренную для использования на индукционных варочных панелях. Не допускайте контакта с варочными зонами контейнеров из меламина или пластика.

#### Советы по выбору посуды

- Применяйте только посуду, имеющую дно, пригодное для использования с индукционной варочной панелью. Ищите символ индукции на упаковке или на дне посуды.

- Вы можете проверить пригодность посуды магнитом.

Поднесите магнит к основанию посуды. Если он притягивается, посуда подходит для индукционной панели.

- Если у вас нет магнита:

1. Налейте немного воды в кастрюлю, которую требуется проверить.

2. Если на дисплее не мигает значок , и вода нагревается, значит посуда подходит.

- Кухонная посуда, изготовленная из следующих материалов, не подходит: обычная нержавеющая сталь, алюминий или медь без магнитного основания, стекло, дерево, фарфор, керамика, фаянс и глина.



Не используйте посуду с неровными краями и изогнутым дном.





Убедитесь, что поверхность дна посуды гладкая, плотно прилегает к стеклу, а диаметр дна такой же, как диаметр варочной зоны. Всегда ставьте посуду по центру варочной зоны.

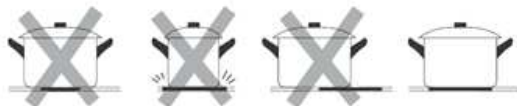

Всегда поднимайте посуду над поверхностью варочной панели, не двигайте её по поверхности, посуда может поцарапать стекло.



## Использование сенсорной панели управления

- Под термином «кнопка» следует понимать область, обозначенную контуром, нанесённым на индукционную панель.
- Под термином «нажать на кнопку» следует понимать следующее действие: к поверхности, обозначенной контуром, приложить подушечку пальца и удерживать несколько секунд.
- Органы управления реагируют на касание, нет необходимости прикладывать усилие.
- Используйте подушечку пальца, а не его кончик.
- Вы будете слышать звуковой сигнал каждый раз, когда управляющее касание зарегистрировано.
- Убедитесь, что элементы управления всегда чистые, сухие, и что ни один предмет (например, посуда или ткань) не покрывает их. Даже тонкая плёнка воды может мешать работе элементов управления.

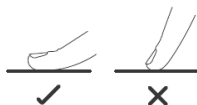

## Использование прибора

### Для начала процесса приготовления

#### Включение

1. Для включения или выключения прибора, нажмите и удерживайте кнопку

«Вкл./Выкл.»  на панели управления в течение 3 секунд.

После включения прибора раздастся один звуковой сигнал, на всех дисплеях мощности варочных зон появится индикация «-», что указывает на то, что панель перешла в режим ожидания.

2. Поместите подходящую посуду на варочную зону, которую вы планируете использовать.

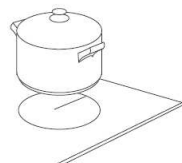

**Убедитесь, что дно посуды и поверхность варочной зоны чистые и сухие.**

3. В зависимости от зоны нагрева, в которую помещена посуда, выберите соответствующую кнопку выбора зоны, нажав кнопку (A). Выбранный символ 0 останется светиться на дисплее.

4. Отрегулируйте настройку мощности нагрева, прикоснувшись к ползунковой кнопке регулировки (E) управления.



- Если вы не выберете варочную зону в течение 1 минуты, прибор отключится автоматически. Придётся начать действие с шага 1.
- Уровень мощности можно изменить в любой момент во время приготовления.
- Вы можете установить уровень мощности от 0 до 9.

### Если дисплей мигает попеременно с установкой температуры

Это означает, что:

- вы неправильно поставили посуду на конфорку или,
- используемая вами посуда не подходит для приготовления пищи на индукционной панели или,
- посуда слишком маленькая или расположена неправильно по центру зоны приготовления.

Нагрев не происходит, если на конфорке нет подходящей посуды.

Дисплей автоматически выключится через 1 минуту, если на него не поставить подходящую посуду.

### Выключение

Выключите варочную зону, когда закончите процесс приготовления пищи: нажимая кнопку «-» соответствующей зоны (A) установите уровень мощности варочной зоны «0».

Затем отключите прибор нажатием кнопки «Вкл./Выкл.»  на панели управления.

### Будьте осторожны с горячими поверхностями



На дисплее мощности отобразится буква «H», указывая, какая из варочных зон ещё горячая. Эта индикация пропадёт, когда варочная зона охладится до безопасной температуры. Вы можете применять это остаточное тепло как энергосберегающую функцию, например, для нагрева посуды для последующего приготовления пищи, используя варочную зону, пока она ещё горячая.

## Использование бустера

Функция «бустер» (ускоренный нагрев) может работать в любой зоне приготовления.

Когда Вы не используете функцию «бустер», все три варочных зоны можно включать одновременно.

Вы можете использовать функцию «бустер» для разгона мощности соответствующей варочной зоны в течение 5 минут максимум.

1. Выберите зону нагрева, нажав кнопку (A) под соответствующим символом варочной зоны.

2. Нажмите кнопку «бустер» (D) , индикатор зоны покажет «P», а мощность достигнет максимальной величины.

## Отменить функцию Boost

1. Коснуться соответствующей кнопки выбора зоны (A), которую вы хотите отменить.

2. Нажмите кнопку регулировки ползунка (E), чтобы отменить функцию увеличения мощности, после чего конфорка вернется к уровню 9.

- Зона нагрева будет работать в течение 5 минут.
- Вы можете выбрать функцию «бустер», когда Вы уже включили варочную зону на нижнем уровне нагрева. Функция «бустер» будет работать на максимальном нагреве в течение 5 минут и затем вернется на уровень предварительной установки.
- Вы можете менять варочную зону в любое время в процессе приготовления.

## Использование функции блокировки от детей

• Панель управления можно заблокировать для предотвращения её непреднамеренного использования (например, чтобы дети случайно не включили варочную зону).

• Пока панель управления заблокирована, все кнопки кроме «Вкл./Выкл.» не будут реагировать на касание.

## Чтобы заблокировать панель управления

нажмите кнопку блокировки (B)  на панели управления в течение 3 секунд. На индикаторе таймера отобразится «Lo».

## Чтобы разблокировать панель управления

• Убедитесь, что прибор включен.

• Нажмите кнопку блокировки (B)  и удерживайте в течение некоторого времени.

• Теперь вы можете использовать прибор.



Пока прибор находится в режиме блокировки, все кнопки кроме «Вкл./Выкл.» не будут реагировать на нажатие. Вы всегда можете

выключить прибор с помощью кнопки «Вкл./Выкл.»  в случае

необходимости, но при следующем включении первым делом потребуется отключить блокировку.

### **Использование таймера**

Вы можете использовать таймер двумя различными способами:



- Использование в качестве независимого таймера. В этом случае он не отключает варочную зону по истечении заданного времени.
- Использование для отключения одной или нескольких варочных зон по истечении заданного времени.
- На таймере можно задать время в пределах 99 минут.

### **Использование таймера в качестве минутного счетчика**

Если не выбрана ни одна из варочных зон.

1. Убедитесь, что прибор включен.

Примечание: Вы можете использовать таймер, даже если ни одна из варочных зон не выбрана.

2. Нажмите кнопку таймера (G)  на панели управления, индикатор начнет мигать в течение 5 секунд .

3. Когда точка перестанет мигать, установите значение таймера с помощью кнопок (E) «-» или «+». Индикатор таймера начнет мигать, на дисплее таймера будет отображаться установленное время.

Совет: Нажмите однократно кнопку «-» или «+» для уменьшения или увеличения значения на 1 минуту. Удерживайте кнопку «-» или «+» нажатой для уменьшения или увеличения значения на 10 минут.

При одновременном нажатии кнопок «+» и «-» приведет к отмене таймера, а индикатор таймера погаснет.

4. После установки заданного времени обратный отсчет начинается немедленно. На дисплее отобразится оставшееся время.

5. По истечении установленного времени раздастся звуковой сигнал, а на дисплее индикатор таймера погаснет по истечении установленного времени.

### **Установка таймера для выключения варочных зон**

1. Нажмите на кнопку выбора зоны (A) под указателем варочной зоны, для которой хотите установить данную функцию.

2. Нажмите кнопку таймера (G) , индикатор времени мигает, и вы можете установить значение таймера.

3. Установите значение таймера с помощью кнопок (E) «-» или «+» на панели управления. Вы можете установить время от 1 до 99 минут.

Совет: Нажмите однократно кнопку (E) «-» или «+» для уменьшения или увеличения значения на 1 минуту. Удерживайте кнопку (E) «-» или «+» нажатой для уменьшения или увеличения значения на 10 минут.

Для отмены таймера нажмите одновременно на кнопки (E) «-» и «+».

Индикатор таймера погаснет.

4. После установки заданного времени обратный отсчёт начинается немедленно. На дисплее отображается оставшееся время, а индикатор таймера мигает в течение 5 секунд.

Примечание: Красный индикатор рядом с дисплеем мощности варочной зоны будет гореть, показывая, что выбрана данная варочная зона **5**.

5. По истечении времени приготовления соответствующая конфорка автоматически выключится. Другие конфорки продолжат работать, если они были включены ранее.

6. При совместном использовании «таймера в качестве будильника» и «таймера для отключения зон» на дисплее будет отображаться оставшееся время срабатывания будильника в качестве приоритетного. Нажмите кнопку «Зона приготовления», чтобы отобразить оставшееся время отключения таймера.

### **Защита от перегрева**

Встроенный температурный датчик контролирует температуру внутри прибора. Когда фиксируется избыточная температура, прибор отключается автоматически.

### **Автоотключение**

Одной из функций безопасности данного прибора является автоматическое отключение. Оно происходит в том случае, если вы забыли отключить варочную зону. Продолжительность работы до отключения по умолчанию приведена в таблице ниже:

<b>Уровень мощности</b>	1...3	4...6	7...8	9
<b>Время работы по умолчанию, мин</b>	360	180	120	90



Когда посуда будет убрана, прибор может немедленно прекратить нагрев, и автоматически выключиться через 2 минуты.

### **Обнаружение мелких предметов**

Если на варочной панели оставлена сковорода неподходящего размера или немагнитная посуда (например, алюминиевая) или какой-либо другой мелкий предмет (например, нож, вилка, ключ), прибор автоматически переходит в режим ожидания через 1 минуту. Вентилятор будет продолжать готовить на индукционной плите еще в течение 1 минуты.

## Варочная зона с функцией «Smart Flex»

- Эту зону можно использовать как отдельную зону в соответствии с потребностями приготовления пищи в любое время.
- Варочная зона «Smart Flex» состоит из двух независимых катушек индуктивности, которыми можно управлять отдельно. При работе в одной зоне посуда перемещается из одной зоны в другую в пределах зоны размером 190x385, сохраняя тот же уровень мощности, что и в зоне, где изначально была установлена посуда, а та часть, которая не закрыта посудой, автоматически выключается.
- Важно: убедитесь, что посуда расположена по центру одной зоны приготовления. Идеальный вариант посуды - овальная или прямоугольная кастрюля или сотейник.

Примеры расстановки кастрюль:

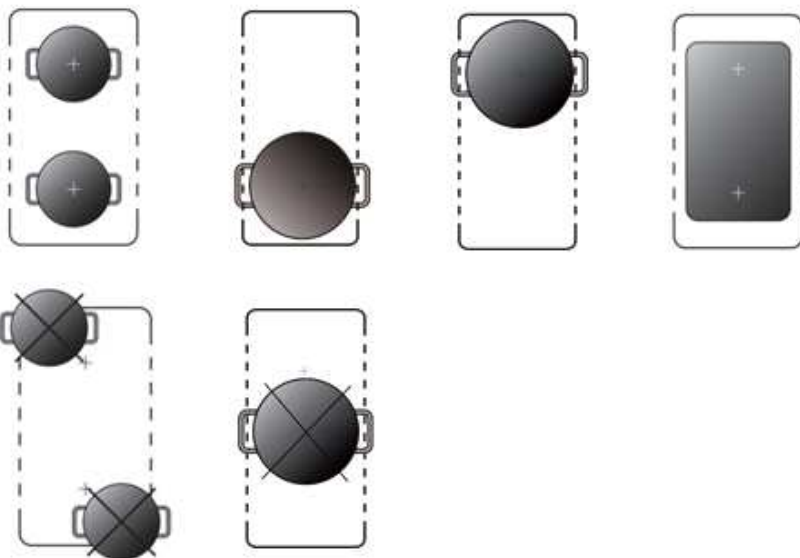

## Функция «Smart Flex»:

Чтобы активировать функцию «smart flex»:

1. Когда варочная панель включена, нажмите кнопку выбора обеих конфорок одновременно и активируйте функцию «smart flex».

2. Когда активирована функция «smart flex», без какого-либо дальнейшего ручного управления задание перейдет в режим «smart flex», а на дисплее

отобразится .

3. Если функция «smart flex» активна, нажатие кнопки регулировки мощности приведет к отключению функции. Чтобы повторно активизировать функцию «smart flex» выполните шаг 1.

А) Если на «Flex» зону была установлена только одна сковорода/кастрюля:

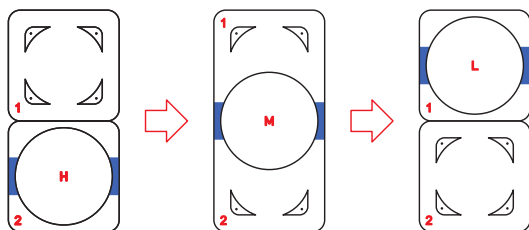

Когда противень/кастрюля будет установлена на передней конфорке «flex» зоны, автоматически установится мощность на уровень 9 для быстрого на-

грева .

Когда сковорода/кастрюля будет помещена в середину «flex» зоны, авто-

матически установится мощность на 6-й уровень для тушения .

Когда сковорода/кастрюля будет установлена на задней конфорке «flex» зоны, автоматически установится мощность на уровень 2 для поддержания

температуры .

В) С двумя сковородами/кастрюлями, установленными на «flex» зону

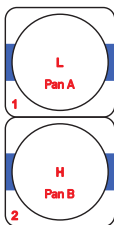

1. Если в течение 5 секунд на «flex» зону будут поставлены две сковороды/кастрюли, варочная панель включится автоматически и установится мощность

на уровне 6 .

2. Если одна сковорода/кастрюля была установлена спереди или сзади «flex» зоны, то после того, как вторая сковорода/кастрюля будет установлена на



«flex» зону через 5 секунд после установки первой кастрюли, варочная панель автоматически включится и установится мощность на уровень 9 для передней

зоны и уровень 2 для задней зоны 

3. Если одна сковорода/ кастрюля была установлена спереди или сзади «flex» зоны, то после того, как вторая сковорода/ кастрюля будет установлена на «flex» зону через более 10 секунд после установки первой кастрюли, авто-

матически установится мощность на уровень 6 для обеих зон 

### Чтобы отключить функцию «Smart Flex»:

1. Когда функция «smart flex» включена, нажмите любую кнопку выбора верхней конфорки  или кнопку выбора нижней конфорки  и отрегулируйте мощность вручную , затем функция «smart flex» будет деактивирована, и работа будет выполняться в обычном режиме «flex» зоны с одинаковым уровнем мощности для всей зоны «flex».

2. Или вы можете нажать обе кнопки выбора конфорок расположенных слева одновременно  и отключить функцию «smart flex», теперь задание будет выполняться на функции индивидуальной конфорки и функция «smart flex» выключится.

### Нормальная работа функции «Smart Flex»:

Чтобы активировать обычную функцию «smart flex»:

1. Нажмите обе кнопки выбора горелки одновременно  и активируйте функцию «smart flex» .

2. Нажмите на любую верхнюю  или любую нижнюю кнопки выбора конфорки  и отрегулируйте мощность вручную , затем функция «smart flex» будет отключена, и задание будет выполняться в обычном режиме «flex» зоны.

### Функция с одинаковым уровнем мощности для всей зоны «Flex»:

1. Чтобы активировать гибкую область как единую большую зону, нажмите кнопки  одновременно.

2. Цифровой индикатор показывает «n» и «9» 

3. В зависимости от зоны нагрева, в которую помещена сковорода, отрегулируйте режим нагрева, коснувшись передней ползунковой кнопки управления регулировки (E) .

4. Если кастрюлю переместить с передней части на заднюю (или наоборот), «flex» зона автоматически определяет новое положение, сохраняя ту же мощность.



## 4. Комплектность

№ п/п	Наименование составных частей	Количество, шт.
1	Индукционная варочная панель бытовая	1
2	Руководство по эксплуатации	1
3	Упаковка	1
4	Уплотнительный материал	1
5	Скоба	4

## 5. Технические характеристики

Климатическое исполнение УХЛ4 по ГОСТ15150 и ГОСТ15543.1.

- Число конфорок, шт.....2
- Номинальная мощность прибора, Вт, не более.....3500
- Напряжение электросети, В.....230
- Частота тока, Гц.....50
- Класс защиты.....I
- Габариты прибора (ширина x глубина x высота), мм.....290x520x68,5
- Размеры монтажного проема (ширина x глубина), мм.....260x490

## 6. Установка

### Выбор оборудования для установки

Вырежьте нишу в столешнице согласно размерам на рисунке.

Для правильной установки и комфортного использования рекомендуется вокруг отверстия оставлять зазор не менее 50 мм до ближайших стен, предметов мебели и т. п. (см. размер X на рис. ниже).

Убедитесь, что толщина столешницы не менее 30 мм. Выбирайте столешницу из жаропрочного материала во избежание значительных деформаций под воздействием тепла от варочной панели. См. рисунки ниже:

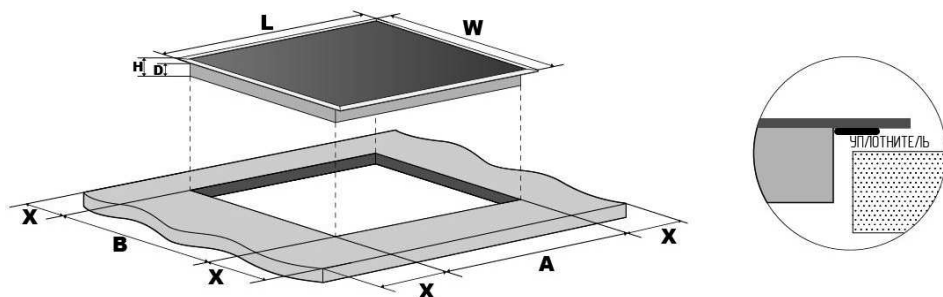

L, мм	W, мм	H, мм	D, мм	A, мм	B, мм	X, мм
290	520	68,5	64,5	260	490	50 min

### Обеспечение зазоров при установке

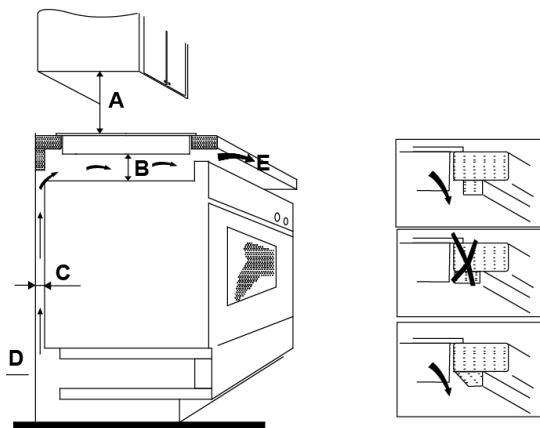

A(mm)	B(mm)	C(mm)	D	E
760	50 min	20 min	Воздухозаборник	Зазор для выхода воздуха 5 мм

### **Перед установкой варочной панели убедитесь, что**

- рабочая поверхность квадратная и ровная, и никакие конструктивные элементы не влияют на требования к пространству
- рабочая поверхность изготовлена из термостойкого материала
- если варочная панель установлена над духовкой, духовка имеет встроенный охлаждающий вентилятор
- установка будет соответствовать всем требованиям к зазорам и применимым стандартам и правилам
- соответствующий изолирующий выключатель, обеспечивающий полное отключение от сети электропитания, встроен в стационарную проводку, установлен и расположен в соответствии с местными правилами и нормами электропроводки.

Разъединитель должен быть одобренного типа и обеспечивать расстояние между контактами с воздушным зазором 3 мм на всех полюсах (или на всех активных [фазных] проводниках, если местные правила электромонтажа допускают такое изменение требований)

- разъединитель будет легко доступен покупателю с установленной варочной панелью
- вы консультируетесь с местными строительными властями и подзаконными актами, если у вас есть сомнения относительно установки
- вы используете термостойкие и легко очищаемые покрытия (например, керамическую плитку) для поверхностей стен, окружающих варочную панель.

### **После установки варочной панели убедитесь, что**

- доступ к кабелю питания через дверцы шкафов или выдвижные ящики невозможен
- снаружи шкафа к основанию варочной панели поступает достаточный приток свежего воздуха
- если варочная панель установлена над выдвижным ящиком или шкафом, под основанием варочной панели устанавливается термозащитный барьер
- заказчик легко может получить доступ к изолирующему выключателю

### **Прежде чем устанавливать крепежные скобы**

Прибор следует разместить на устойчивой, гладкой поверхности (используйте упаковку). Не прилагайте усилий к элементам управления, выступающим из варочной панели.

Вырежьте столешницу по указанным размерам из комплекта поставки (см. рис.) подходящим оборудованием. Заделайте срезанный край столешницы силиконом или другим подходящим средством и дайте ему высохнуть перед установкой варочной панели.

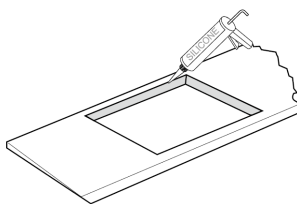

01



Протяните прилагаемый уплотнитель вдоль нижней кромки варочной панели так, чтобы концы перекрывали друг друга.

Не используйте клей для крепления варочной панели к рабочей поверхности. Как только уплотнение будет установлено установите варочную панель в вырез на столешнице. Слегка надавите на варочную панель сверху вниз, чтобы выдавить ее в столешницу, обеспечивая хорошее уплотнение по внешнему краю.

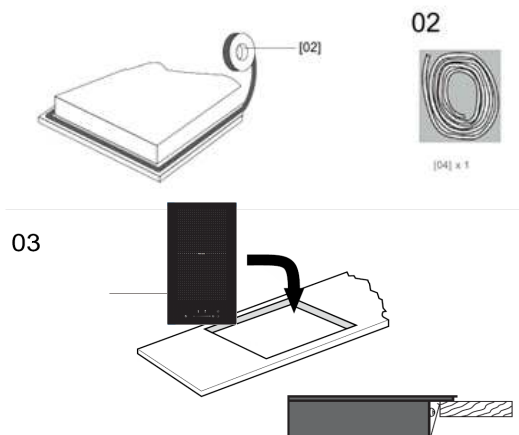

### Установка скоб

Закрепите скобы, как показано ниже:

A) Винт; B) Скоба; C) Отверстие под винт; D) Основание индукционной панели

Перед установкой прибора в местах расположения фиксирующих скоб выкрутить винты и прикрутить скобы с помощью этих же винтов. В местах установки скоб рекомендуется притупить кромки столешницы радиусом 3 мм или фаской 3×45° для простоты демонтажа варочной панели в случае необходимости.

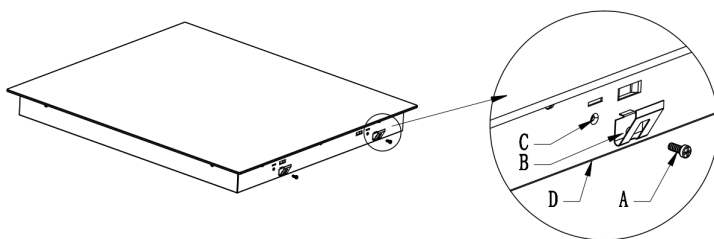

### Предостережения

1. Прибор должен устанавливаться квалифицированным персоналом или техническими специалистами. Пожалуйста, никогда не проводите операцию самостоятельно.
2. Прибор нельзя устанавливать непосредственно над посудомоечной машиной, холодильником, морозильной камерой, стиральной машиной или сушилкой для белья, так как влажность может повредить электронику прибора.
3. Прибор должен быть установлен таким образом, чтобы можно было обеспечить лучшее тепловыделение для повышения его надежности.
4. Стена и зона искусственного нагрева над поверхностью прибора должны выдерживать нагрев.
5. Чтобы избежать каких-либо повреждений, столешница и клей должны быть устойчивы к нагреванию.

## Подключение варочной панели к электрической сети

Данный прибор должно подключаться к электросети только квалифицированным специалистом.

Перед подключением варочной панели к электросети убедитесь, что:

1. Система внутренней электропроводки подходит для мощности, потребляемой в процессе работы.
2. Напряжение соответствует значению, указанному на заводской табличке
3. Секции кабеля питания выдерживают нагрузку, указанную на заводской табличке.

Для подключения варочной панели к электросети не используйте адаптеры, редукторы или разветвители устройства, так как они могут привести к перегреву и возгоранию.

Кабель питания не должен касаться каких-либо горячих деталей и должен быть расположен таким образом, чтобы его температура ни в коем случае не будет превышать 75°C.

Проконсультируйтесь с электриком, подходит ли система внутренней электропроводки без изменений. Любые изменения должны производиться только квалифицированным электриком.

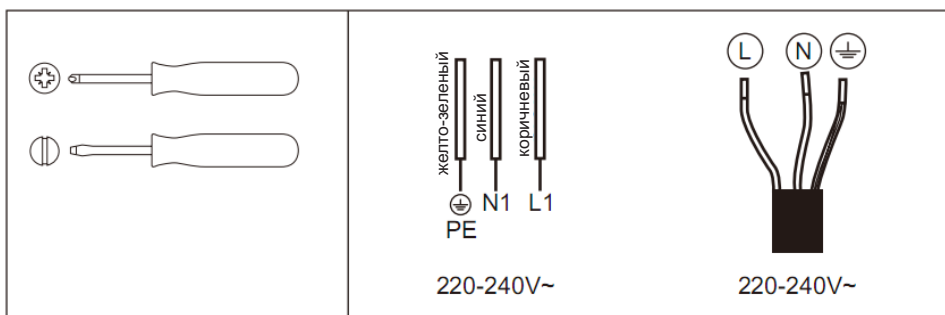

- При повреждении шнура питания его замену во избежание опасности должны производить изготовитель, сервисная служба или подобный квалифицированный персонал.
- Если прибор подключается непосредственно к электросети, необходимо установить многополюсный автоматический выключатель с зазором не менее 3 мм между контактами.
- Установщик должен убедиться, что выполнено правильное электрическое подключение и что оно соответствует правилам техники безопасности.
- Шнур питания не должен быть согнут или сжат.
- Шнур питания должен регулярно проверяться и заменяться только авторизованными специалистами.

## 7. Указания по безопасности

- Пожалуйста, внимательно прочитайте данный буклет перед установкой и включением прибора. Изготовитель не несёт ответственности за неправильную установку и использование.
- Гарантия на данный прибор даётся только при его бытовом использовании. Допускается использование данного прибора детьми возрастом от 8 лет и старше, людьми с ограниченными физическими, тактильными или умственными возможностями или людьми, не обладающими достаточными навыками и знаниями, только если они находятся под наблюдением взрослого человека, ответственного за их безопасность, или прошли инструктаж по безопасному использованию прибора и понимают связанные с прибором опасности. Не допускаются игры детей с прибором. Чистка и уход за прибором не должны осуществляться детьми без присмотра.
- Этот прибор предназначен только для приготовления или подогрева пищевых продуктов и жидкостей. Не использовать для любых других целей.
- Важный момент: применяйте только металлическую посуду, специально предназначенную или одобренную для использования на индукционных варочных панелях. Не допускайте контакта с варочными зонами контейнеров из меламина или пластика.
- Если используется сетевой адаптер, это должно выполняться в соответствии с инструкциями производителя. Убедитесь, что электрическая цепь не перегружена, поскольку это может привести к перегреву.
- Не перекручивайте и не перегибайте шнур питания, не допускайте его контакта с горячими поверхностями. После установки убедитесь, что шнур питания не прижат прибором.
- Держите поверхность прибора в чистоте. В противном случае это может привести к неисправности прибора.
- Поверхность прибора сильно нагревается во время использования и некоторое время остаётся горячей после того, как он был выключен. Не прикасайтесь и не очищайте зону нагрева, пока она полностью не остынет.

### Важная информация для пациентов с электрокардиостимуляторами!



**ВБЛИЗИ ВАРОЧНОЙ ПАНЕЛИ ИНДУКЦИОННОЙ ВОЗНИКАЮТ МАГНИТНЫЕ ПОЛЯ. Ваш электрокардиостимулятор должен быть разработан по соответствующим правилам, чтобы исключить возникновение помех между ним и катушками индуктивности. Обратитесь к производителю электрокардиостимулятора или к вашему врачу, чтобы определить, соответствует ли электрокардиостимулятор действующим нормам, или существуют ли какие-либо несовместимости.**

## 8. Уход за прибором

**Перед началом работ по техническому обслуживанию или выполнением очистки отключите прибор от сети электропитания и убедитесь, что он полностью остыл.**

### **Очистка поверхности варочной панели**

Рекомендуется очищать поверхность прибора от пролитых продуктов сразу же после завершения использования. Перед очисткой всегда необходимо убедиться, что поверхность прибора остыла.

Для очистки поверхности используйте мягкую ткань или бумажные полотенца. В случае высыхания на поверхности пролитых продуктов может потребоваться специальное средство для очистки стеклокерамики, доступное для приобретения в магазинах.

Не используйте прочие абразивные чистящие средства и/или проволочную мочалку и т. п., так как они могут поцарапать поверхность прибора.

### **Советы по устранению неполадок**

Не подаётся электропитание на прибор:

- Проверьте, не отключено ли электричество в сети.
- Проверьте исправность электрической розетки.
- Возможно, истекло заданное время.

После завершения процесса приготовления на дисплее отображается «Н». Это указывает на то, что поверхность горячая. Индикация «Н» будет отображаться до тех пор, пока соответствующая варочная зона полностью не остынет.

### **Описание некоторых неполадок**

Прибор издаёт незначительный шум и гудение при работе.

- Это нормальное явление – звук издаёт вентилятор охлаждения.

После выключения прибор издаёт звук, как будто всё ещё работает:

- Звук издаёт вентилятор охлаждения. Вентилятор будет работать до тех пор, пока прибор полностью не остынет.
- Это признак высокой температуры. Позвольте прибору остыть, только после этого можете снова его использовать.

Прибор издаёт пощёлкивания при работе:

- Это нормальное явление – звук издают при работе индукционные катушки.

В случае возникновения неисправности прибор автоматически переходит в защитный режим, и на дисплее отображаются соответствующие коды ошибок (см. таблицу далее).

<b>Неполадка</b>	<b>Возможная причина</b>	<b>Рекомендации</b>
	Нет посуды или посуда не подходит;	Поставьте посуду на место;
<b>ER03</b>	Вода на стекле	Очистите поверхность прибора
<b>F1E</b>	Нарушено соединение между платой дисплея и левой основной платой (конфорка, индикатор которой показывает «E»)	1. Соединительный кабель подключен неправильно или неисправен; 2. Замените материнскую плату.
<b>F3E</b>	Неисправность датчика температуры катушки. (зона приготовления пищи, индикатор которой показывает «E»)	Замените датчик катушки
<b>F4E</b>	Неисправность датчика температуры материнской платы. (зона приготовления пищи, индикатор которой показывает «E»)	Замените материнскую плату
<b>E1E</b>	Датчик температуры керамической стеклянной пластины высокий	Пожалуйста, перезапустите, когда прибор остынет.
<b>E2 E</b>	Датчик температуры IGBT высокий	Пожалуйста, перезапустите, когда прибор остынет.
<b>E3 E</b>	Ненормальное напряжение питания (слишком высокое)	Пожалуйста, проверьте, в норме ли источник питания; включите после того, как источник питания в норме.
<b>E4 E</b>	Ненормальное напряжение питания (слишком низкое)	Пожалуйста, проверьте, в норме ли источник питания; Включите после того, как источник питания в норме.
<b>E5 E</b>	Неисправность датчика температуры (зона приготовления пищи, индикатор которой показывает «E»)	Соединительный кабель подключен неправильно или неисправен;

Вышеупомянутое является оценкой и проверкой общих отказов. Пожалуйста, не разбирайте прибор самостоятельно, чтобы избежать каких-либо опасностей и повреждений прибора, и, пожалуйста, обратитесь к поставщику или в сервисный центр.

При всех прочих кодах ошибок следует выключить прибор и обратиться в сервисный центр.



## 9. Транспортирование и хранение

- Перевозить и хранить прибор необходимо в заводской упаковке, согласно указанным на ней манипуляционным знакам, не более, чем в двадцать пять ярусов по высоте.
- Транспорт и хранилища должны обеспечивать защиту прибора от атмосферных осадков и механических повреждений.
- Прибор должен храниться в отапливаемых помещениях с естественной вентиляцией при температуре воздуха от плюс 1 °С до плюс 40 °С, относительной влажности не более 80%, при отсутствии в воздухе кислотных и других паров, вредно действующих на материалы прибора.

## 10. Утилизация

- Материалы, используемые в транспортной упаковке безопасны для окружающей среды.
- Если Вы хотите заменить старый прибор, его необходимо сдать в специализированную организацию.
- В случае, если прибор будет отправлен на свалку, помните, что, попав в детские руки, он может быть причиной несчастного случая. Позаботьтесь о том, чтобы сделать его максимально безопасным. Обрежьте шнур питания.

## 11. Реквизиты

### **Завод-изготовитель:**

Zhongshan Infinite Electrical Appliances Co., Ltd

Место нахождения и адрес места осуществления деятельности по изготовлению продукции:

No.1 Nanping Road, Xiaolan Town, Zhongshan City, Guangdong Province, China.

### **Импортер:**

ООО «ГРУППА АЙТЕКС»

Россия, 238310, Калининградская область, р-н Гурьевский, п. Малое Исаково, ул. Балтийская, д. 16

### **Уполномоченный представитель изготовителя:**

ЧАЙКОВСКИЙ ФИЛИАЛ АО «ГАЗПРОМ БЫТОВЫЕ СИСТЕМЫ»

617762, Россия, Пермский край, г. Чайковский, промрайон «Сутузово»,

Почтовый адрес: 617762, Россия, Пермский край, г. Чайковский, ул.

Советская, 45, а/я 402

Тел.: (34241) 7-28-10, факс: (34241) 7-28-23

сервисная служба: (34241) 7-28-88

бесплатная горячая линия: 8-800-775-80-78

E-mail: [info@darina.su](mailto:info@darina.su)

## 12. Гарантийные обязательства

1. Изготовитель устанавливает на изделие гарантийный срок эксплуатации - 1 год со дня продажи изделия розничной сетью или со дня получения организацией, устанавливающей изделие.

Гарантийный срок эксплуатации изделия в местах, допускающих общее пользование (общезитие и т.п.) - 6 месяцев, со дня установки, при отсутствии штампа и записи об установке со дня выпуска прибора изготовителем.

Гарантийный срок эксплуатации изделия, входящего в состав передаваемого участником долевого строительства объекта долевого строительства - 1 год, со дня подписания первого передаточного акта или иного документа о передаче объекта долевого строительства.

Срок службы - 3 (три) года со дня передачи изделия потребителю.

По истечении срока службы, во избежание непредвиденных опасных ситуаций (возможно пробой изоляции и поражение электротоком), необходимо обратиться в специализированную организацию, осуществляющую надзор за бытовыми приборами, для получения заключения о возможности дальнейшей эксплуатации или необходимости утилизации. При нарушении данного требования изготовитель не несёт ответственности за возможные последствия.

Порядок исчисления этих сроков производится в рамках закона «О защите прав потребителей».

2. Удовлетворение требований потребителя распространяется на изделия, используемые только для личных, семейных, домашних нужд, а также нужд, не связанных с осуществлением предпринимательской деятельности.

Использование изделия не по назначению, а также промышленное использование, использование в офисах, предприятиях сферы обслуживания, общественного питания, здравоохранения, предвещения и т.п. не предусмотрено. В случае такого использования гарантийный срок эксплуатации на изделие не распространяется.

3. Проследите, чтобы гарантийный документ был правильно заполнен, не имел исправлений и в нем были указаны:

- дата продажи, штамп торговой организации и подпись продавца;
- модель и серийный номер изделия;
- дата установки, название и штамп фирмы-установщика.

4. Сохраняйте гарантийный документ, чек на проданное изделие и квитанцию на услуги по его установке (доставке), доработке внутриквартирных коммуникаций, а также любые другие документы, относящиеся к гарантийному или иному техническому обслуживанию изделия.

5. Недостатки, обнаруженные в изделии, устраняются сервисным центром без необоснованных задержек, в кратчайшие сроки, не превышающие сроков, указанных в законе «О защите прав потребителей».

6. Любые претензии по качеству изделия рассматриваются только после проверки качества изделия представителем авторизованного сервисного центра.

7. Изготовитель не несет какой-либо ответственности за любой возможный ущерб, нанесённый потребителю, в случае несоблюдения последних требований изготовителя, указанных в данном гарантийном документе и руководстве по эксплуатации.

### **УСТАНОВКА И ПОДКЛЮЧЕНИЕ**

1. Установку, подключение проводить согласно требованиям руководства по эксплуатации. Если данные работы должны проводить специалисты авторизованного сервисного центра или персонал специализированных организаций, имеющих лицензию на право установки и обслуживания электрических приборов, то Вам необходимо обратиться в региональный авторизованный сервисный центр по телефонам, указанным в гарантийном документе, или в специализированные организации по месту жительства.

2. В случае обращения в иные организации или к физическим лицам, имеющим соответствующие лицензии и сертификаты, требуйте занесения данных (фирма, № лицензии, Ф.И.О. мастера) установщика в гарантийный документ (графа «Свидетельство о продаже и установке»).

3. Оплата работ по установке и подключению изделия происходит по прейскуранту сервисного центра. Условия оплаты работ по установке и подключению регулируются

действующим законодательством. Изготовитель не несет какой-либо ответственности за любой ущерб, нанесённый имуществу граждан вследствие установки и подключения, которые не соответствуют требованиям, указанным в руководстве по эксплуатации и/или произведёнными, не уполномоченными на это лицами.

4. В случае нарушения требований Изготовителя по установке и подключению ответственность за причинённый ущерб несет лицо, проводившее эту работу.

#### **ГАРАНТИЙНОЕ ОБСЛУЖИВАНИЕ не производится в случаях:**

1. Несоблюдения требований Изготовителя, указанных в гарантийном документе;
2. Несоблюдения правил эксплуатации, указанных в руководстве по эксплуатации данного изделия;
3. Несоблюдения правил установки;
4. Отсутствия оригинального гарантийного документа;
5. При отсутствии в гарантийном документе следующих сведений: даты продажи, штампа торгующей организации, подписи продавца, модели и серийного номера изделия, данных по установке и подключению изделия;
6. Внесения любых исправлений (изменений) в текст гарантийного документа;
7. Ремонта не уполномоченными на это лицами, если такой ремонт повлек за собой отказ изделия;
8. Разборки изделия, изменения конструкции и других не предусмотренных инструкцией вмешательства;
9. Неправильного пользования комплектующими изделиями или использования комплектующих материалов, непригодных для данного изделия;
10. Неисправностей и повреждений, вызванных экстремальными условиями и действиями непреодолимой силы (пожар, стихийные бедствия и т.д.);
11. Небрежного хранения и/или небрежной транспортировки владельцем, транспортной, торговой или сервисной организацией. В данном случае владельцу следует обратиться с претензией в организацию, оказавшую эти услуги;
12. Повреждений (отказов) техники или нарушений ее нормальной работы, вызванных животными или насекомыми;
13. Включения изделия в сеть с недопустимыми параметрами;
14. Использования изделий в целях, для которых оно не предназначено;
15. Попадания во внутренние рабочие объёмы посторонних предметов, чистящих средств, жидкостей или остатков пищи;
16. Изготовитель не принимает претензий на следующие виды неисправностей: механические повреждения (царапины, трещины, сколы, бой стекла), потеря товарного вида вследствие воздействия химических веществ, термические и другие подобные повреждения, которые возникли в процессе эксплуатации.

#### **ЧТО ДЕЛАТЬ ПРИ ВОЗНИКНОВЕНИИ НЕИСПРАВНОСТИ**

1. Обесточить изделие.
2. Прочитать руководство по эксплуатации (раздел «Советы по устранению неполадок»);
3. Приготовить гарантийный документ, товарный чек и квитанцию на услуги по установке изделия, документы, относящиеся к гарантийному обслуживанию изделия.
4. Позвонить в ближайший к Вам сервисный центр по телефону, указанному в гарантийном документе.
5. При замене запчастей требуйте их предъявления перед их установкой.
6. После проведения ремонта мастер должен заполнить отрывной талон гарантийного ремонта и заполнить графу корешка талона гарантийного ремонта и учета запасных частей прибора.

#### **ТРЕБУЙТЕ ПРИ ПОКУПКЕ, УСТАНОВКЕ И ГАРАНТИЙНОМ РЕМОНТЕ ИЗДЕЛИЯ:**

**Чтобы гарантийный документ был правильно заполнен, не имел исправлений и в нем были указаны:**

- дата продажи, штамп торговой организации и подпись продавца,
- модель и серийный номер изделия,
- дата установки, название и штамп фирмы-установщика.

## СВИДЕТЕЛЬСТВО О ПРИЁМКЕ

Изделие



### Свидетельство о продаже и установке

Изделие продано \_\_\_\_\_  
наименование и адрес торгового предприятия)

Продавец \_\_\_\_\_  
(дата, подпись и штамп торгового предприятия)

Наименование и адрес сервисной службы\* \_\_\_\_\_  
(\*заполняется торговым предприятием)

Изделие установлено \_\_\_\_\_  
ул., дом №, кв..., тип газа\*\*, давление\*\*, \*\* заполняется для приборов, работающих с газом  
и подключено механиком\*\* \_\_\_\_\_  
(наименование организации)

Механик\*\* \_\_\_\_\_  
(подпись, дата)

Электрическая часть изделия \_\_\_\_\_  
(наименование организации)

Электрик \_\_\_\_\_  
(подпись, дата)

**«Изделие укомплектовано и работоспособно.  
С руководством по эксплуатации, правилами пользования  
и гарантийными обязательствами ознакомлен».**

Владелец \_\_\_\_\_

**№ 1**  
ТАЛОН ГАРАНТИЙНОГО РЕМОНТА  
И УЧЕТА ЗАПАСНЫХ ЧАСТЕЙ

Талон изъят \_\_\_\_\_ (дата)  
Сервисный центр \_\_\_\_\_  
Что сделано \_\_\_\_\_  
Специалист \_\_\_\_\_

**ОТРИВНОЙ ТАЛОН ГАРАНТИЙНОГО РЕМОНТА И  
УЧЕТА ЗАПАСНЫХ ЧАСТЕЙ**  
ЧАЙКОВСКИЙ ФИЛИАЛ АО «ГАЗПРОМ БЫТОВЫЕ СИСТЕМЫ»,  
617762, Россия, Пермский край, г. Чайковский, ул. Советская, 45, а/я 402

**№ 1**

Изделие \_\_\_\_\_  
Продано магазином \_\_\_\_\_  
Штамп магазина \_\_\_\_\_  
Дата продажи « \_\_\_\_\_ » \_\_\_\_\_ 20\_\_ г.  
Заявленный дефект \_\_\_\_\_  
Установленная неисправность: \_\_\_\_\_

**№ 2**  
ТАЛОН ГАРАНТИЙНОГО РЕМОНТА  
И УЧЕТА ЗАПАСНЫХ ЧАСТЕЙ

Талон изъят \_\_\_\_\_ (дата)  
Сервисный центр \_\_\_\_\_  
Что сделано \_\_\_\_\_  
Специалист \_\_\_\_\_

**ОТРИВНОЙ ТАЛОН ГАРАНТИЙНОГО РЕМОНТА И  
УЧЕТА ЗАПАСНЫХ ЧАСТЕЙ**  
ЧАЙКОВСКИЙ ФИЛИАЛ АО «ГАЗПРОМ БЫТОВЫЕ СИСТЕМЫ»,  
617762, Россия, Пермский край, г. Чайковский, ул. Советская, 45, а/я 402

**№ 2**

Изделие \_\_\_\_\_  
Продано магазином \_\_\_\_\_  
Штамп магазина \_\_\_\_\_  
Дата продажи « \_\_\_\_\_ » \_\_\_\_\_ 20\_\_ г.  
Заявленный дефект \_\_\_\_\_  
Установленная неисправность: \_\_\_\_\_

**№ 3**  
ТАЛОН ГАРАНТИЙНОГО РЕМОНТА  
И УЧЕТА ЗАПАСНЫХ ЧАСТЕЙ

Талон изъят \_\_\_\_\_ (дата)  
Сервисный центр \_\_\_\_\_  
Что сделано \_\_\_\_\_  
Специалист \_\_\_\_\_

**ОТРИВНОЙ ТАЛОН ГАРАНТИЙНОГО РЕМОНТА И  
УЧЕТА ЗАПАСНЫХ ЧАСТЕЙ**  
ЧАЙКОВСКИЙ ФИЛИАЛ АО «ГАЗПРОМ БЫТОВЫЕ СИСТЕМЫ»,  
617762, Россия, Пермский край, г. Чайковский, ул. Советская, 45, а/я 402

**№ 3**

Изделие \_\_\_\_\_  
Продано магазином \_\_\_\_\_  
Штамп магазина \_\_\_\_\_  
Дата продажи « \_\_\_\_\_ » \_\_\_\_\_ 20\_\_ г.  
Заявленный дефект \_\_\_\_\_  
Установленная неисправность: \_\_\_\_\_

Выполненные работы: \_\_\_\_\_

Израсходовано запасных частей:

Наименование изделия, узла	Код изделия	Кол-во

Дата: « \_\_\_\_ » \_\_\_\_\_ 20\_\_ г. Специалист \_\_\_\_\_

Работы выполнены в полном объеме. Изделие проверено в присутствии владельца.

Претензии к работе механика отсутствуют.

Владелец \_\_\_\_\_ Утверждаю: \_\_\_\_\_  
(подпись) (наименование ремонтной службы)

Штамп \_\_\_\_\_  
(подпись, дата) (руководитель, ф.и.о.)

Потребитель выражает свое согласие и разрешает сервисному центру (производителю, продавцу), осуществлять обработку своих персональных данных, указанных в гарантийных талонах, для контроля качества произведенного ремонта, качества гарантийного обслуживания и для осуществления контактов с потребителем.

Подпись

Расшифровка подписи

Дата

Выполненные работы: \_\_\_\_\_

Израсходовано запасных частей:

Наименование изделия, узла	Код изделия	Кол-во

Дата: « \_\_\_\_ » \_\_\_\_\_ 20\_\_ г. Специалист \_\_\_\_\_

Работы выполнены в полном объеме. Изделие проверено в присутствии владельца.

Претензии к работе механика отсутствуют.

Владелец \_\_\_\_\_ Утверждаю: \_\_\_\_\_  
(подпись) (наименование ремонтной службы)

Штамп \_\_\_\_\_  
(подпись, дата) (руководитель, ф.и.о.)

Потребитель выражает свое согласие и разрешает сервисному центру (производителю, продавцу), осуществлять обработку своих персональных данных, указанных в гарантийных талонах, для контроля качества произведенного ремонта, качества гарантийного обслуживания и для осуществления контактов с потребителем.

Подпись

Расшифровка подписи

Дата

Выполненные работы: \_\_\_\_\_

Израсходовано запасных частей:

Наименование изделия, узла	Код изделия	Кол-во

Дата: « \_\_\_\_ » \_\_\_\_\_ 20\_\_ г. Специалист \_\_\_\_\_

Работы выполнены в полном объеме. Изделие проверено в присутствии владельца.

Претензии к работе механика отсутствуют.

Владелец \_\_\_\_\_ Утверждаю: \_\_\_\_\_  
(подпись) (наименование ремонтной службы)

Штамп \_\_\_\_\_  
(подпись, дата) (руководитель, ф.и.о.)

Потребитель выражает свое согласие и разрешает сервисному центру (производителю, продавцу), осуществлять обработку своих персональных данных, указанных в гарантийных талонах, для контроля качества произведенного ремонта, качества гарантийного обслуживания и для осуществления контактов с потребителем.

Подпись

Расшифровка подписи

Дата



Красноярск	ООО «Город Мастеров»	660041	ул. Высотная дом 9 Г	391	2054747
Красноярск	ИП Каширин В.В. «ВВК-Сервис»	660121 660078	а/я 15210 ул. Свердловская 47-36	3912	538-280, 323-778
Красноярский край г. Краснояр	ООО ПКФ «Электроника плюс»	663614	ул. Юженокен, 74	39161	233-52, 387-90
Р.Крым г. Симферополь	ООО «ВИТЕЛ-ТЕЛЕМИР»	295044	ул. Ковыльняная, дом №72	3652	600-778, 8-978-039-44-66
Курск	ИП Сунцов Александр Геннадьевич	305044	ул. Станционная 4/а	4712	393747, 397800
Курганская обл., г. Шадринск	ИП Шаньгина Н.В.	641870	ул. Свердлова д. 107	35253	35332
Курган	ООО «Завраи Монтаж Сервис»	640018	ул. Пишугина, 9	3522	634934
Липецк	ООО СЦ «Фолиум»	398016	ул. Космонавтов, 8	4742	34-55-34; 34-07-13; 34-09-34
Р. Мордовия г. Саранск	АО «Саранскмехрайгаз»	430006	Ул. Пролетарская,123	8342	293671, 293662
Москва, Подольск, Чехов, Серпухов	ООО «Люксория»	109382	Люблинская, 72 почт. Ящ.16	499	608-05-37, 89266732949
Москва	ООО «ЗВН Универсальные Технологии»	115093	Партийный переулок, д.1 корп 11	499	235-88-78, 235-87-52
Москва	ЗАО «Сервис Центр Бытовой Техники»	115409	ул. Кантемировская 20, корп 1	499	323-78-88; 323-78-77;
г. Мытищи	ООО «Рем Газ Сервис»	141013	Ул. Силикатная, д. 3	495	506-56-49
Московская обл. г. Химки	ИП Задерей Алексей Алексеевич	141400	ул. Колыцева 8	495	572-70-71, 572-70-72 775-09-02
Мурманск	ООО «Газсервис»	183038	ул. Октябрьская, дом№23 А	8152	423-284
Н. Новгород	ООО «Термотехника»	603006	Ошарская 14 стр. 6	831	461-90-70, 461-90-66
Н.Новгород г. Арзамас	ООО «Нижегородский сервисный центр»	603016 603155 607223	ул. Лескова,8 ул. Горького, 250 пл. Соборная,2а	831 83147	294-26-13 293-96-20 220-07-57;220-07-58 40-990
Н.Новгород	ООО «СаяныЭнергоСервис»	603140	проспект Ленина 20	831	423-91-71; 228-88-00
Н. Новгород	ИП Корытина М.В. СЦ «Гарант – Сервис»	603146	ул. Зарская 18	831	416-31-41, 412-00-29
Нижегородская обл. г. Дзержинск	ООО «АСЦЦ Радуга»	606024	ул. Чапаева, д 69\2	8313	8-930-800-9922; 8-930-801-06-06
Нижегородская обл. г. Дзержинск	ИП Танаев И.В.	606008	Парковая аллея, д.6, «А»	8313	231375
Нижегородская обл. г. Дзержинск	ООО «ГорГаз»	606016	пр-кт. Ленина, д 105\Б»	8313	233-662
Новосибирск	ООО «Рембыттехника»	630007	ул. Фабричная,16	383	202-00-55
Новосибирск	ООО «ТД РосТехника»	630082	ул. Дуси Ковальчук,252, а/я 393	383	274-95-43
Новокузнецк	ООО «СЦ «ГРАНД»	653014	пр. Пирнерский д. 25	3843	308-00-01
Омск	ООО «Сервисный Центр «Техно»	644016	Запорожская, д.1	3812	308-00-01
Омск	ООО «Газ-Терм-Сервис»	644007	ул. Жюльева-улусарова, 163\45 корпус1	3813	25-15-68, 230-274
Омск	ООО «Газамат-сервис»	644086	33-Северная,95	3812	492-277, 336-556
Орел	ООО ЕВРОСЕРВИС	302000	ул. Пшиборостроительная д. 10	4862	40-86-81
Оренбург	ТСК «Климак 50» ИП Ломакина Ю.Н.	460106	ул. Салмышская, 6	3532	437-477, 296-141
Оренбург	ИП Потапов Вячеслав Владимирович	460024	ул. Чиркинская,2а	3532	8-912-065-94-98
Оренбургская обл. г. Новотроицк	ООО «Восемь приоритетов»	462428	ул. Ленинского Комсомола д. 2А оф. 7	3537	684-000 доб 1030
Оренбургская обл., г.Орск	ИП Бердников	462421	ул. Батумская д.25	3537	372383, 338443, 337443
Оренбургская обл., г. Орск	ООО «Гранд-Сервис»	462420	пр-кт Ленина, 11	3537	206-070 (512), 8-987-796-00-19
Пермь	АСЦ «Мария-М»	614107	ул. Лебедева, 8	342	2631116, 2630222
Пермь	ООО «Бастет»	614002	ул. Чернышевского, д.10 оф.1	342	234-95-60, 206-22-79, 8-9082500646
Пермский край, г. Березники	ООО «Тайс»	618400	Ул. О.Кошевого д.27	3424	263666, 266660, 267147
Пермский край, г. Чайковский	ООО «Прикам-ЭКО»	617760	ул. Приморский бульвар д. 34 Цокольный этаж	3424	89082497993; 89223294790
Пермский край, г. Чайковский	ООО «Триал-Сервис»	617760	Промышленная,10	34241	49999, 8-902-478-0788
Пермский край, г. Чернушка	ООО «Бирюса»	617830	Нефтяники, 10	34261	42496, 42931
Пенза	ООО «Орбита-Сервис»	440061	ул. Мирская д.17	8412	940-445, 8412-42-27-26
Пенза	ООО «Карт-сервис»	169601	Ул. Лесокомбинатовская, 17А	82142	774-83
Приморский край г. Арсеньев	ИП Никитин Клеопатра Игоревич	692342	ул. Вокзальная, 57	42361	33-452, 924-263-12-99
Приморский край г. Уссурийск	ООО «ВЛ-Сервис»	692502	ул.Колхозная , дом №10	4234	380363, 380373
Г. Ростов-на-Дону	ООО «Мастер»	344065	ул. 50-лет Ростсельмаша,1/52 оф.55	863	2192112, 88001005152
Самара	ИП Годунов	443022	ул. 22 Партьсезда, д. 7А офис 114	846	977-75-37
Самара	СЦ «Солитон - сервис»	443022	ул. Кабельная 4	846	276-99-29, 276-99-797 276-99-82, 276-98-70, 229-78-75, 229-78-76 229-02-58
Самара	ООО «Универсалпроект»	443066	Дыбенко, 120	846	
Самарская обл. г. Тольятти	ООО «Теорема»	445051	Московский пр-т, д\8 «г» а/я2421	8482	636-359, 773-255, 371-24-64, 327-04-70
С. – Петербург	ООО «Вятка – Сервис»	196158	Московское шоссе дом,5 а/я72	812	
С. – Петербург	ИП Лазаренков Е.М.	195276	пр. Культуры 29 корп.3 кв. 2	812	89213476838
С. – Петербург	ООО «Балтийская Газовая Компания»	192019	ул. Проф. Качалова, 3	812	380-40-80
Саратов	ООО «Техногаз»	410031	ул. Б.Затонская 19/21 оф5	8452	486-329, 486-327, 89198320956 89567680771
Северная Осетия, г. Владикавказ	ИП Фараносова	362027	ул. переулок Транспортный 4 оф.10	4812	380394
Смоленск	«АС Сервис»	214000	ул. Тухачевского, д.№3А	4812	380394
ИП Новиков Александр Альбертович	ООО «Техносервис»	355035	ул. 7-я Промышленная, д. 6	8652	393030 89087171012 (57-10-12) 89087171023 (57-10-23)
Ставрополь	ООО «Техносервис»	355035	ул. 7-я Промышленная, д. 6	8652	
Сыктывкар	ООО СЦ «Домотехника»	167000	ул. Первомайская, д. 78, офис 46		
Тверь	ООО СЦ «Веста-Сервис»	170034	15 лет Октября, 12	4822	32-41-07, 76-08-62
Тверь	ООО «Стано-Сервис»	170002	пр-т Чайковского, 6 к1	4822	320-023, 354-081
Тобольск	ИП Фараносова		4-й микрорайон д.1 стр.1	3456	249437, 89109523555
Томск-40	ООО ТТЦ «Северный»	634040	ул. Высоцкого, 31а	3822	646-781
Р. Татарстан, г. Казань	ООО «Совершенное тепло»	420044	проспект Ямашева, 36 а/я70	843	466-70-70, 521-37-50
Тула	ООО «Тула Газ-Сервис»	300012	ул. М.Тореза 5а	4872	255-004
Тула	ООО «Теплосервис»	300041	ул. Оборонная, 37	4872	700-113, 700-112 89109427482



Тульская обл., г.Новомосковский	ООО «Дмитрий»	301650	ул. Садовского 42	48762	230-29, 239-89,
Тумень	ООО «АТ-сервис»	625048	Ул. Барабинская, 41, строение 2	3452	902-039, 902-059, 602-116, 602-115
Туменская обл. Г. Ишим	ИП Черногор А.А.	627754	ул. Малая Садовая, 207, корпусА»	34551	764-74
Туменская ЯНАО г. Лабытнанги	ГУП ЯНАО «Газонаполнительная станция»	629400	Обский причал, а/я 61	34992	50813, 31779
ХМАО, г.Хантымансийск	ИП Климин Алексей Анатольевич	628011	ул. Промышленная, д. 2, ЦТО «Альфа-Сервис»	3467	300001, 300005
ХМАО г. Урай	ОАО «Шамгаз»	628285	ул. Ленина дом №12	34675	20204, 20265
ХМАО, г. Гирьевартовск	ИП Цариков	628615	ул. Интернациональная 45, кв. 56	3466	566819, 530-360
ХМАО, г. Нягань	ИП Рыбецкий	628126	ул. Сибирская, дом 15А		89227882112
Улан-Удэ	ООО «СТ Сервис»	670045	пр. Автомобилистов,5а	3012	297799, 277-300, 267-538
Ульяновск	ООО «Современный Сервис»	432031	ул. Металлистов, д.16\17	8422	732919; 734422
Ульяновск	ИП Ракова Е.Г. СЦ Газовик	432071	ул. Улицыного25/1	8422	463-704
Ульяновск	ООО «Техноини-сервис»	432044	ул. Вараежская, д. 29	8422	732-660
Хабаровск	ООО «Сервисный центр «Энка техника»	680007	ул. Волочаевская 8	4212	216-039,233-333
Хабаровск	ООО «ВЛ Сервис»	680042	ул.Шелеста, дом №112а	4212	733805
Хабаровский край Комсомольск-на-Амуре	ООО «Гамбит»	681022	пер. Братский, 4 кор.2.	4217	595-651, 8909-887-6659
Чеховскары	ООО «ГК Термотехника»	428020	ул. Петрова С.П., д. 6 строение2.	8352	573-244, 573-444 8-8003335556, 771-18-11, 239-39-33, 239-39-34
Челябинск	ООО ТТЦ «Рембьттехника»	454008	ул. Производственная, 85	351	216-039,233, 239-39-34
Челябинск	ООО «Подобис»	454021	ул. Ворошилова, 57 «В», оф.3 (цоколь)	351	275-13-13
Челябинск	ИП Власова Ирина Владимировна	454048	Татышевской, 13	351	260-87-78
Челябинская обл. г. Магнитогорск	ИП Дегтярский К.Д. «Ремтехсервис»	455047	ул. Труда, д.№57	3519	43-8015
Чита	ОАО «Читоблгаз»	672000	Ул. К.Григорьевна,29	3022	266-317, 266-293
г. Южно-Сахалинск	ООО «ВЛ-Сервис»	693013	ул.Комсомольская, дом №289Б	4242	768107, 768108
Ярославль	ИП Экер Наталья Юрьевна	150045	Ленинградский пр-т, 52Б	4852	283-300, 900-242
Ярославль	ЗАО Фирма «ТАУ» СЦ «Сервис PLAZA»	150049	Московский пр-кт д. 115	4852	288 001, 288 002 (доб. 114)



**УТИЛИЗАЦИЯ: Не выбрасывайте данный прибор с бытовым мусором. Для данного прибора необходима сортировка для правильной вторичной переработки.**

Данный прибор имеет маркировку соответствия Европейской Директиве 2002/96/ЕС «Утилизация электрических и электронных изделий» (WEEE). Проверьте, чтобы по окончании срока службы данный прибор был утилизирован надлежащим образом. Этим Вы можете сохранить окружающую среду.

Наличие данного символа на продукте и упаковке свидетельствует о том, что данный продукт не может считаться бытовым отходом и утилизирован как таковой. Вместо этого его следует сдать в пункт приёма вторичного сырья (электрического и электронного оборудования) для дальнейшей переработки.

Данный прибор требует специальной утилизации. Для получения более детальной информации о переработке прибора, обратитесь в местный муниципалитет, ближайший пункт приёма вторсырья или в магазин, где Вы приобрели данный прибор.

## Стиль панелей:

6P – Стиль с классическим расположением конфорок, сенсорная панель управления расположена спереди.

# Кіріспе

Осы құралды таңдағаныңызға рахмет.

- Құрал дұрыс орнатылған және техникалық қызмет көрсеткен жағдайда ұзақ жылдар бойы ақаусыз жұмыс істеуге арналған.
- Құрылғыны орнату немесе пайдалану алдында осы нұсқаулықты мұқият оқып шығыңыз. Сатып алу түбіртегі мен орнату түбіртегін болашақта анықтама алу үшін осы нұсқаулықпен бірге сақтаған жөн. Бұл құжат барлық қолжетімді мүмкіндіктерді толық пайдалануға көмектесетін кеңестер мен амалдарға қоса маңызды қауіпсіздік ақпаратын қамтиды.
- Бұл құрылғы барлық қолданыстағы электр және қауіпсіздік стандарттарына сәйкес сыналған және сертификатталған.
- Құрылғы тек үйде пайдалануға арналған.

**Сатып алу кезінде қаптаманы алып тастаңыз және индукциялық плитаның (бұдан әрі - құрылғы) зақымдалмағанына, толықтығына және сауда ұйымының кепілдік міндеттемелерінде Сату туралы куәлік мен кепілдік талондарының дұрыс толтырылғанына көз жеткізіңіз.**

## 1. Қауіпсіздік талаптары

Сіздің қауіпсіздігіңіз біз үшін маңызды. Пісіру панелін пайдаланар алдында ұсынылған ақпаратты оқып шығуыңызды сұраймыз.

- Қандай да болсын жөндеу жұмыстарын немесе техникалық қызмет көрсету бойынша жұмыстарды атқарар алдында құралды электр желісінен ажыратыңыз.
- Құралды дұрыс жерге орнату жүйесіне қосу міндетті болып табылады. Таңбалауы бар  электр қауіпсіздігінің 2-сыныпты құрылғылары үшін құрылғыны және жерге қосу жүйесін қосу қажет емес, жерге қосу сымы жоқ.
- ішкі желі (үй) жүйесіне өзгертулер тек білікті электрикпен орындалуы керек.
- Аталған ұсыныстарды сақтамау электр тоғымен зақымдануға немесе өлімге әкелуі мүмкін.

**НАЗАР АУДАРЫҢЫЗ!** Егер беті жарылған болса, электр тогының соғуын болдырмау үшін құрылғыны розеткадан ажыратыңыз. Жөндеу қызметіне дереу хабарласыңыз. Жөндеуді қызмет көрсетуші персонал жүргізуі керек.

- Бұл құрал электромагниттік қауіпсіздік стандарттарына сәйкес келеді.



**Алайда электрокардиостимуляторлы тұлғаларға пісіру панелін пайдалану ұсынылмайды, себебі сатылымдағы барлық электрокардиостимуляторлар жоғарыда аталған стандарттарға сәйкес келетіндігіне, және құралды дұрыс пайдалануға кедергі келтіретін интерференция пайда болмайтындығына кепіл берілмейді. Сондай-ақ басқа құрылғылар қолданатын тұлғалар,**

**мысалы есту аппаратын, пісіру панелін пайдалану кезінде ыңғайсыздық сезінуі де мүмкін.**

- **НАЗАР АУДАРЫҢЫЗ!** Құрылғы мен оның қол жететін бөліктері пайдалану кезінде қатты қызады. Ыстық беттерге қол тигізбеу үшін абай болыңыз.
- Бетіңіз салқындағанша денеңіздің, киіміңіздің немесе қолайлы шыны ыдыстардан басқа заттардың шыныға тиюіне жол бермеңіз.
- Пышақ, шанышқы, қасық және қақпақ сияқты металл заттарды плитаның бетіне қоюға болмайды, себебі олар қызып кетуі мүмкін.
- Балаларды құрылғыдан алыс ұстаңыз.
- Ыдыстардың тұтқалары ұстағанда ыстық болуы мүмкін. Олардың жұмыс істеп тұрған басқа пісіру алаңдарынан асып кетпеуін тексеріңіз. Балаларға плитадағы ыдыстардың тұтқаларына тиюіне жол бермеңіз.

### **Қауіпсіздік бойынша маңызды нұсқаулар**

- Жұмыс істеп тұрған құрылғыны ешқашан қараусыз қалдырмаңыз. Құрылғының бетіне сұйықтықтың қайнауы, май өнімдерінің асып кетуі түтін шығаруы, өртке әкелуі мүмкін.
- Құрылғыны ешқашан жұмыс немесе сақтау орны ретінде пайдаланбаңыз.
- Құрылғының үстіне ешбір зат немесе ыдыс қалдырмаңыз.
- Құрылғыны ешқашан бөлме жылытқышы ретінде пайдаланбаңыз.
- Пайдаланғаннан кейін әрқашан пісіру алаңдары мен плитаны осы нұсқаулықта сипатталғандай өшіріңіз (яғни басқару панелін пайдалану).
- Балаларға құралмен ойнауға, құралдың үстіне шығуға, отыруға немесе оның үстінде тұруға рұқсат бермеңіз.
- Балаларға құрылғымен ойнауға, құрылғының үстіне шығуға, отыруға немесе оның үстінде тұруға рұқсат бермеңіз.
- Балаларды қызықтыратын заттарды құрылғының үстіндегі шкафтарда сақтамаңыз. Құрылғының үстіне көтерілгенде балалар ауыр жарақат алуы мүмкін.
- Құрылғы жұмыс істеп тұрған бөлмеде балаларды қараусыз қалдырмаңыз.
- Осы нұсқаулықта арнайы кеңес берілмесе, құралдың ешбір бөлігін жөндемеңіз немесе ауыстырмаңыз. Барлық қалған техникалық қызмет көрсетуді білікті адам орындауы керек.
- Бумен тазалауды қолданбаңыз.
- Өрт қаупі: пісіру беттеріне заттарды қоймаңыз.
- Плита үстінде тұрмаңыз.
- Плитаны тазалау үшін болат жүнді, щеткаларды немесе басқа қатты абразивті тазалағыштарды пайдаланбаңыз, себебі олар әйнекті сызып тастауы мүмкін.
- Қуат сымының күйін мезгіл-мезгіл (кем дегенде жарты жылда бір рет) тексеріп тұрыңыз. Қоректендіру сымы зақымдалған болса, қауіпті болдырмау үшін оны өндіруші, оның қызмет көрсету агенті немесе соған ұқсас біліктілігі бар қызметкерлер ауыстыруы керек.
- Құрылғымен ойнауға жол бермеу үшін балаларды қадағалау керек.
- Құрылғы физикалық, сенсорлық немесе ақыл-ой қабілеттері шектеулі немесе өмірлік тәжірибесі немесе білімі жоқ адамдардың (соның ішінде балалар) пайдалануына арналмаған, егер олардың қауіпсіздігіне жауапты

- адам қадағаламаса немесе құрылғыны пайдалану туралы нұсқау бермесе. .
- Құрылғыны тазалау мен техникалық қызмет көрсету жұмыстарын балалардың қадағалауынсыз орындауға болмайды.
  - **НАЗАР АУДАРЫҢЫЗ!** Бақылаусыз маймен немесе маймен пісіру қауіпті болуы мүмкін, себебі бұл өртке әкелуі мүмкін.
  - **Біліңіз!** Тұтанған майды немесе майды сумен сөндіру мүмкін емес, отты ыдыстар қақпақпен тығыз жабылуы керек.
  - **НАЗАР АУДАРЫҢЫЗ!** Өрт қаупін болдырмау үшін плитаның бетінде заттарды сақтамаңыз.
  - Құрылғы сыртқы таймерден немесе бөлек қашықтан басқару жүйесінен басқаруға арналмаған.
  - **МАҚСАТпен!** Пісіру процесін бақылау керек. Қысқа пісіру процесін үздіксіз бақылау керек.

## 2. Сипаттамалары

### 6P9 EI528 B

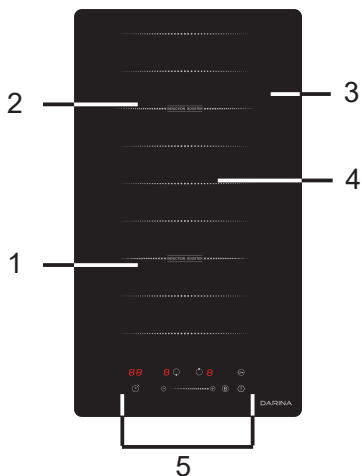

1. Пісіру алаңы 1800/2400 Вт (күшейткіш)
2. Пісіру алаңы 1200/1500 Вт (күшейткіш)
3. Шыны керамикалық табақша
4. «Smart Flex» функциясы бар пісіру алаңы 190x385, 3000/3500 Вт
5. Басқару панелі

### Басқару панелі

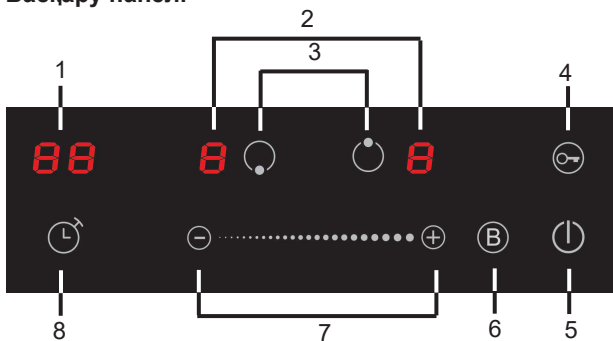

1. Таймер дисплейі
2. Пісіру алаңының қуат дисплейлері
3. Пісіру алаңының таңбалары (A)
4. Құлыптау функциясы (B)
5. Қосу/өшіру түймесі (C)
6. Күшейткішті басқару түймесі (D)
7. Қуатты реттеуге және таймерді орнатуға арналған түймелер (E «+», «-»)
8. Таймер таңбасы (G)

### 3. Пайдалану

Қолданар алдында панельде әлі де болуы мүмкін кез келген қорғаныс қабығын алып тастаңыз.

#### Тиісті ыдыс-аяқты таңдау

Индукциялы пісіру панельдері тегіс әйнеккерамикасынан жасалған. Магнитті индукциялы катушкасы арқылы құрылатын жылу ыдысты жылытады, бірақ пісіру аймағын емес. Жылу ас үй ыдысынан азық-түлікке беріледі.

Индукциялы пісіру панелінде даярлау үшін тек ферромагнитті материалдан жасалған ыдыс жарамды. Ондай материалдарға эмальдалған болат, шойын және арнайы индукцияға есептелген тот баспайтын болат (хромды болат) жатады. Индукциялы панель егер ыдыстың асты ферромагнитті материалдан жасалмаған болса, жай тот баспайтын болаттан, керамикдан, мыстан және алюминийден жасалған ыдыспен жұмыс істемейді.

Магниттің ыдысқа тартылатындығына көз жеткізіңіз, ол - ыдыс индукциялы пісіру панеліне жарамды екендігінің кепілі.

Маңызды кез: индукциялы пісіру панелінде пайдалану үшін арнайы жасалған немесе мақұлданған металл ыдысты ғана қолданыңыз. Меламин немесе пластик контейнерлердің пісіру аймағымен арақатынасын болдырмаңыз.

#### Ыдыс таңдау бойынша кеңестер

- Индукциялы пісіру панеліне қолдануға жарамды асты бар ыдыстарды ғана пайдаланыңыз. Ыдыс қорабында немесе ыдыстың астынан индукция таңбасын іздеңіз.

- Ыдыстың жарамдылығын магнит арқылы тексере аласыз. Магнитті ыдыстың түбіне жақындатыңыз. Егер ол тартылса, ыдыстың индукциялы панельге жарамды болғаны.

- Егер сізде магнит жоқ болса:

1. Тексеруге қажетті кәстрөлге азырақ су құйыңыз.

2. Егер дисплейде  белгісі жанып-өшіп тұрмаса, және су қызса, ыдыстың жарамды болғаны.

- Келесідей материалдардан жасалған асүй ыдыстары жарамсыз: жай тот баспайтын болат, алюминий немесе магнитсіз негіздемесіз мыс, шыны, ағаш, фарфор, керамика, фаянс және саз.



Шеті кедір-бұдыр және түбі майысқан ыдысты пайдаланбаңыз.



Ыдыстың асты тегіс, әйнекке тығыз орналасқанына, ал астының диаметрі пісіру аймағының диаметріндей екендігіне көз жеткізіңіз. Ыдысты әрқашан пісіру аймағының ортасына қойыңыз.

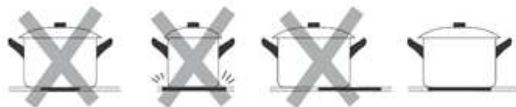

Ыдысты әрқашан пісіру аймағының бетінен көтеріңіз, оны панельдің үстімен жылжитпаңыз, ыдыс әйнекті сыруы мүмкін.



### Сенсерлі бақылау панелін пайдалану

- «Батырма» терминін әйнеккерамикалық панельге контурлы белгімен түсірілген аумақ деп түсіну керек.
- «Батырмаға басу» терминін келесідей әрекеттерді түсіну керек: контурмен белгіленген панель бетіне саусақ жастықшасын тигізіп, бірнеше секунд ұстап тұру керек.
- Басқару органдары қол тигізуге әрекет етеді, сол себепті қатты күш салудың қажеті жоқ.
- Саусақтың ұшын емес, жастықшасын қолданыңыз.
- басқару жанасуы тіркелген кезде әрдайым дыбыс сигналын естисіз.
- Басқару элементтерінің әрдайым таза, құрғақ және оларға бір зат кедергі келтірмейтіндігіне көз жеткізіңіз (мысалы, ыдыс немесе мата). Тіпті судың жұқа қабығы.

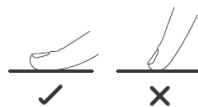

### Құралды пайдалану

#### Даярлау процессін бастау үшін

##### Қосу

1. Құралды қосу немесе өшіру үшін, басқару панеліндегі «Қосу/өшіру»  батырмасын басыңыз және дыбыстық сигнал естігенше дейін ұстап тұрыңыз.

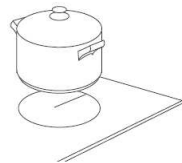

Құрал қосылған кезде пісіру аймағының қуаты дисплейінде индикация пайда болады.

2. Пайдалануы жоспарланған ыдысты пісіру аймағына орнатыңыз.
3. Ыдыс орналастырылған қыздыру аймағына байланысты түймесін (A) басу арқылы тиісті аймақты таңдау түймесін таңдаңыз. Таңдалған 0 таңбасы оның ішінде толығымен қалады.
4. Басқару құралының реттеу сырғыту түймесін (E) түрту арқылы қыздыру қуатының параметрін реттеңіз.



- 1 минут ішінде пісіру алаңын таңдамасаңыз, құрылғы автоматты түрде өшеді. 1-қадамнан бастау керек.
- Қуат деңгейін пісіру кезінде кез келген уақытта өзгертуге болады.
- Қуат деңгейін 0-ден 9-ға дейін орнатуға болады.

### **Егер дисплей температура параметрімен кезектесіп жыпылықтаса**

#### **Бұл дегеніміз:**

- ыдысты оттыққа дұрыс қоймасаңыз немесе,
- сіз пайдаланып жатқан ыдыс индукциялық плитада пісіруге жарамсыз немесе,
- Табаға тым кішкентай немесе пісіру алаңының ортасында дұрыс орналаспаған.

Оттықта қолайлы ыдыс болмаса, қыздыру болмайды.

Дисплей 1 минуттан кейін автоматты түрде өшеді, егер оған лайықты таба орнатылмаса.

### **Жабу**

Пісіру алаңын пісіріп болғаннан кейін өшіріңіз: сәйкес аймақтың (A) «-» түймесін басу арқылы пісіру алаңының қуат деңгейін «0» күйіне орнатыңыз.

Содан кейін «Қосу / Өшіру»  түймесін басу арқылы құрылғыны өшіріңіз. басқару тақтасында.

### **Ыстық беттермен абай болыңыз**

Қуат дисплейінде пісіру алаңдарының қайсысы әлі ыстық екенін көрсететін «H» әрпі пайда болады. Пісіру алаңы қауіпсіз температураға дейін суыған кезде бұл дисплей өшеді. Сіз бұл қалдық қызуды қуат үнемдеу мүмкіндігі ретінде пайдалана аласыз, мысалы, кейінірек пісіру үшін ыдыстарды жылыту үшін, пісіру алаңын ол әлі ыстық болған кезде пайдалана аласыз.



## Booster функциясын пайдалану

«Booster» функциясы (жылдам қыздыру) кез келген пісіру алаңында жұмыс істей алады.

Booster функциясын пайдаланбаған кезде, барлық үш пісіру алаңын бір уақытта қосуға болады.

Booster функциясын сәйкес пісіру алаңының қуатын ең көбі 5 минутқа арттыру үшін пайдалануға болады.

1. Тиісті пісіру алаңының белгісінің астындағы (A) түймешігін басу арқылы пісіру алаңын таңдаңыз.
2. Booster түймесін (D)  басыңыз, аймақ индикаторында «P» көрсетіледі және қуат максималды мәнге жетеді.

## Booster функциясын тоқтату

1. Бас тартқыңыз келетін сәйкес аймақ таңдау түймесін (A) түртіңіз.
2. Қуатты арттыру функциясынан бас тарту үшін сырғытпаны реттеу түймесін (E) басыңыз, содан кейін пісіру алаңы 9-деңгейге оралады.

- Жылыту аймағы 5 минут бойы жұмыс істейді.
- Төменгі қыздыру параметрінде пісіру алаңын қосқан кезде күшейткіш функциясын таңдауға болады. Күшейткіш функциясы максималды қызу режимінде 5 минут жұмыс істейді, содан кейін алдын ала орнатылған деңгейге оралады.
- Пісіру алаңын пісіру барысында кез келген уақытта өзгертуге болады.

## Басқару тақтасын құлыптау үшін

басқару панеліндегі құлыптау түймесін (B)  3 секунд басыңыз. Таймер дисплейінде «Lo» көрсетіледі.

## Басқару тақтасының құлпын ашу үшін

- Құрылғының қосулы екеніне көз жеткізіңіз.

- Құлыптау түймесін (B)  басып, біраз уақыт ұстап тұрыңыз.
- Енді сіз құрылғыны пайдалана аласыз.

 Құрылғы құлыптау режимінде болғанда, «Қосу/өшіру» түймесін қоспағанда, барлық түймелер басуға жауап бермейді. Құрылғыны әрқашан қосу/өшіру түймесін пайдаланып өшіруге болады. қажет болса, бірақ келесі жолы оны қосқанда алдымен құлыпты өшіру керек.

## Таймерді пайдалану

Таймерді екі түрлі жолмен пайдалануға болады:

- Тәуелсіз таймер ретінде пайдаланыңыз. Бұл жағдайда белгіленген уақыт өткеннен кейін ол пісіру алаңын өшірмейді.
- Белгіленген уақыттан кейін бір немесе бірнеше пісіру алаңын өшіру үшін пайдаланыңыз.
- Таймерді 99 минутқа дейін орнатуға болады.

## Тәуелсіз таймер

Пісіру алаңдарының ешқайсысы таңдалмаса.

1. Құрылғының қосулы екеніне көз жеткізіңіз.

Ескертпе: Таймерді пісіру алаңдары таңдалмаса да пайдалануға болады.

2. Басқару панеліндегі таймер түймесін (G)  басыңыз, индикатор жыпылықтайды **8**.

3. Таймердің (E) «-» немесе «+» түймелерін пайдаланып таймер мәнін орнатыңыз. Таймер индикаторы жыпылықтайды және таймер дисплейінде орнатылған уақыт көрсетіледі.

Кеңес: Мәнді 1 минутқа азайту немесе арттыру үшін (E) «-» немесе «+» түймесін бір рет басыңыз. Мәнді 10 минутқа азайту немесе арттыру үшін (E) «-» немесе «+» түймесін басып тұрыңыз.

99 минуттан артық уақытты орнатуға әрекеттенсеңіз, ол автоматты түрде 0 минутқа оралады.

Таймерден бас тарту үшін таймер белгісінің астындағы (E) «-» және «+» түймелерін бір уақытта басыңыз. Таймер дисплейі өшеді.

4. Алдын ала орнатылған уақытты орнатқаннан кейін кері санақ дереу басталады. Бейнебетте қалған уақыт көрсетіледі.

5. Орнатылған уақыт өткеннен кейін дыбыстық сигнал 30 секунд бойы естіледі, ал орнатылған уақыт өткеннен кейін дисплейдегі таймер индикаторы өшеді.

## Таймерді бір немесе бірнеше пісіру алаңдарын өшіру үшін орнату

1. Осы функцияны орнатқыңыз келетін пісіру алаңының индексінің астындағы аймақты таңдау түймесін (A) басыңыз.

2. Таймер түймесін (G)  басыңыз, уақыт индикаторы жыпылықтайды және таймерді орнатуға болады.

3. Басқару панеліндегі таймер белгісінің астындағы (E) «-» немесе «+» түймелерін пайдаланып таймер мәнін орнатыңыз. Уақытты 1-ден 99 минутқа дейін орнатуға болады.

Кеңес: Мәнді 1 минутқа азайту немесе арттыру үшін (E) «-» немесе «+» түймесін бір рет басыңыз. Мәнді 10 минутқа азайту немесе арттыру үшін (E) «-» немесе «+» түймесін басып тұрыңыз.

Таймерден бас тарту үшін таймер белгісінің астындағы (E) «-» және «+» түймелерін бір уақытта басыңыз. Таймер индикаторы өшеді.

4. Алдын ала орнатылған уақытты орнатқаннан кейін кері санақ дереу басталады. Бейнебетте қалған уақыт көрсетіледі және таймер индикаторы 5 секунд бойы жыпылықтайды.

Ескертпе: Пісіру алаңының қуат дисплейінің жағындағы қызыл индикатор

жанып, пісіру алаңының таңдалғанын көрсетеді **8**.

5. Пісіру уақыты аяқталғанда, сәйкес конфорка автоматты түрде өшеді. Басқа конфоркалар бұрын қосылған болса, жұмысын жалғастырады.

6. Оятқыш таймерін де, аймақты өшіру таймерін де пайдаланған кезде дисплей басымдық ретінде қалған дабыл уақытын көрсетеді. Қалған демалыс уақытын көрсету үшін «Пісіру аймағы» түймесін басыңыз.

### **Қызып кетуден қорғау**

Кірістірілген температура сенсоры құрылғының ішіндегі температураны бақылайды. Артық температура анықталған кезде құрылғы автоматты түрде өшеді.

### **Автоматты түрде өшіру**

Бұл құрылғының қауіпсіздік мүмкіндіктерінің бірі - автоматты түрде өшіру. Бұл пісіру алаңын өшіруді ұмытып қалсаңыз орын алады. Өшіруге дейінгі әдепкі жұмыс уақыты төмендегі кестеде көрсетілген:

Қуат деңгейі	1...3	4...6	7...8	9
Үнсіз келісім бойынша жұмыс істеу уақыты, минут	360	180	120	90



Ыдыс-аяқты алып тастағанда, құрылғы қызуды дереу тоқтатып, 2 минуттан кейін автоматты түрде өшуі мүмкін.

### **Шағын элементті анықтау**

Плитада дұрыс емес өлшемдегі таба немесе магнитті емес ыдыс (мысалы, алюминий) немесе кез келген басқа кішкентай зат (мысалы, пышақ, шанышқы, кілт) қалса, құрылғы 1 минуттан кейін күту режиміне автоматты түрде ауысады. Желдеткіш индукциялық плитада тағы 1 минут пісіруді жалғастырады.

### «Smart Flex» функциясы бар пісіру алаңы

- Бұл аймақты кез келген уақытта пісіру қажеттіліктеріңізге сәйкес бөлек аймақ ретінде пайдалануға болады.
  - «Smart Flex» пісіру алаңы бөлек басқаруға болатын екі тәуелсіз индуктордан тұрады. Бір аймақта жұмыс істегенде, ыдыс-аяқтар бастапқыда орнатылған аймақтағы қуат деңгейін сақтай отырып, 190x385 аймағында бір аймақтан екінші аймаққа ауысады, ал ыдыс-аяқпен жабылмаған бөлігі автоматты түрде өшеді.
  - Маңызды: ыдыс бір пісіру алаңының ортасына орналастырылғанына көз жеткізіңіз. Ыдыс-аяқтарға арналған тамаша нұсқа - сопақ немесе тікбұрышты таба немесе бұқтырылған ыдыс.
- Ыдыстарды орналастыру мысалдары:

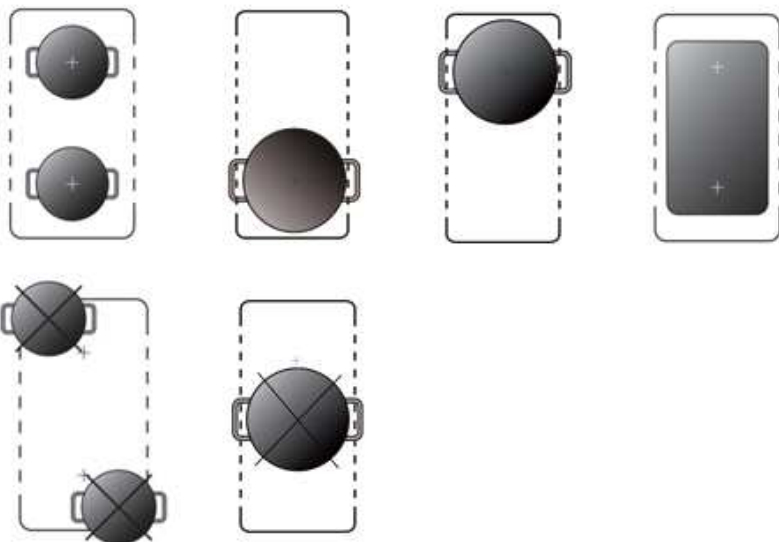

## «Smart Flex» функциясы:

«Smart Flex» мүмкіндігін қосу үшін:

1. Плита қосылу кезеде, екі конфорка үшін де таңдау пернесін бір уақытта

басып , «smart flex» функциясын қосыңыз.

2. «Smart flex» функциясы қосылған кезде, қосымша қолмен басқарусыз жұмыс «smart flex» режиміне өтеді.

3. Егер smart flex кездейсоқ өшірілсе, смарт икемді қайта қосу үшін 1-қадамды орындаңыз.

А) «Flex» аймағына тек бір таба/қастрөл қойылған болса:

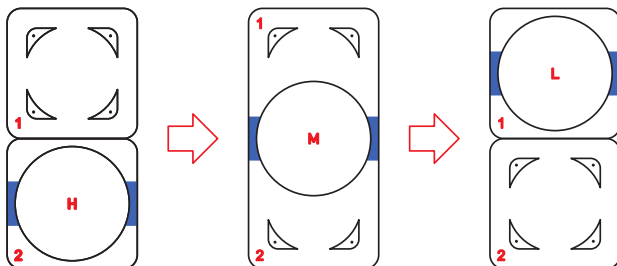

Табаны/табаны «Flex» аймаққа қойғанда, плита автоматты түрде қосылып,

жылдам қыздыру үшін қуатты 9-деңгейге қояды .

Табаны/қастрөлді «Flex» аймақтың ортасына қойғанда, плита автоматты түрде

қосылып, қайнатуға арналған қуатты 6-шы деңгейге қояды .

Қуыруға арналған таба/қастрөл артқы «Flex» аймаққа қойылғанда, плита автоматты түрде қосылып, температураны ұстап тұру үшін қуатты 2-деңгейге

қояды .

В) «Flex» аймағына орнатылған екі қуырғыш таба/қастрөлмен

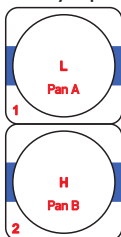





1. Егер екі қастрөл 5 секунд ішінде «Flex» аймаққа қойылса, плита автоматты

түрде қосылып, қуатты 6 деңгейге қояды. .

2. Егер бір қастрөл «Flex» аймақтың алдына немесе артына қойылса, бірінші табаны орнатқаннан кейін 5 секундтан кейін екінші таба/қастрөл «Flex»





аймаққа қойылғаннан кейін плита автоматты түрде қосылады және орна-  
тылады. Алдыңғы аймақ үшін 9 деңгейге және артқы аймақ үшін 2 деңгейге  
дейін қуат .

### Smart Flex мүмкіндігін өшіру үшін:



1. Smart flex функциясы қосулы кезде, кез келген жоғарғы конфорка таңдау пернесін  немесе төменгі конфорканы таңдау пернесін басып , қуатты қолмен реттеңіз , содан кейін «smart flex» функциясы өшіріледі және жұмыс бірдей қуат деңгейімен қалыпты аймақ «flex» режимінде орындалады. бүкіл «flex» аймақтар үшін.
2. Немесе сол жақтағы екі конфорка таңдау түймешігін бір уақытта басып , «smart flex» функциясын өшіруге болады, тапсырма енді жеке конфорка функциясында орындалады және «smart flex» функциясы өшеді.

### «Smart Flex» функциясының қалыпты жұмысы:

Чтобы активировать обычную функцию «smart flex»:

1. Алауды таңдау түймелерін бір уақытта басып , «smart flex» функциясын іске қосыңыз.
2. Кез келген жоғарғы  немесе астыңғы оттықты  таңдау түймелерін басып, қуатты қолмен реттеңіз , содан кейін «smart flex» функциясы ажыратылады және жұмыс қалыпты «smart flex» режимінде орындалады.

### Бүкіл «Flex» аймағы үшін бірдей қуат деңгейі бар функция:

1. «flex» аймақты жалғыз үлкен аймақ ретінде белсендіру үшін түймелерді бір уақытта басыңыз .
2. Сандық индикатор «n» және «9» көрсетеді .
3. Табаға қойылған пісіру аймағына байланысты, алдыңғы реттеуді басқару сырғымалы түймесін (G) түрту арқылы қыздыру параметрін реттеңіз .
4. Егер кастрюль алдыңғы жағынан артқа (немесе керісінше) жылжытылса, «flex» аймақ бірдей қуатты сақтай отырып, жаңа орынды автоматты түрде анықтайды.

## 4. Толықтық

№ р/н	Құрамдас бөліктердің атауы	Саны, дана
1	Индукциялы пісіру тұрмыстық панелі	1
2	Пайдалану бойынша нұсқаулық	1
3	Қаптама	1
4	Тығыздағыш материал	1
5	Қапсырма	4

## 5. Техникалық сипаттамалар

ГОСТ15150 және ГОСТ15543.1 бойынша UHL4 климаттық нұсқасы.

- Оттықтар саны, дана .....2
- Құрылғының номиналды қуаты, Вт, артық емес .....3500
- Желілік кернеу, V .....230
- Ток жиілігі, Гц .....50
- Қорғаныс класы .....I
- Құрылғының өлшемдері (ені x тереңдік x биіктік), мм.....290x520x68,5
- Бекіту саңылауының өлшемдері (ені x тереңдігі), мм .....260x490

## 6. Орнату

### Орнату үшін құрылғыны таңдау

Суреттегі өлшемдерге сәйкес үстел астын кесіп алыңыз.

Дұрыс орнату және ыңғайлы пайдалану үшін ойық айнаасында жақын маңдағы қабырға, жиһазға және т.б. дейін 50 мм кем болмайтындай саңылау қалдырыңыз (төмендегі суреттен X өлшемін қараңыз).

Үстел қалыңдығы 30 мм кем емес екендігіне көзіңізді жеткізіңіз. Үстелді пісіру панелінің жылуы әсерінен елеулі деформациялануды болдырмайтындай қызуға төзімді материалдан таңдаңыз. Төменгі суретті қараңыз:

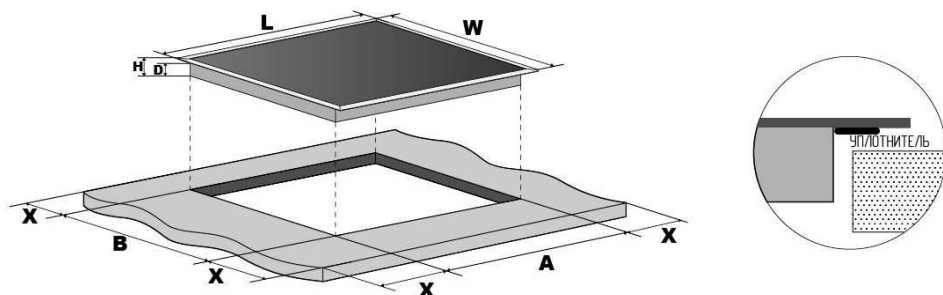

L, мм	W, мм	H, мм	D, мм	A, мм	B, мм	X, мм
290	520	68,5	64,5	260	490	50 min

### Орнату кезінде саңылауларды қамтамасыз ету

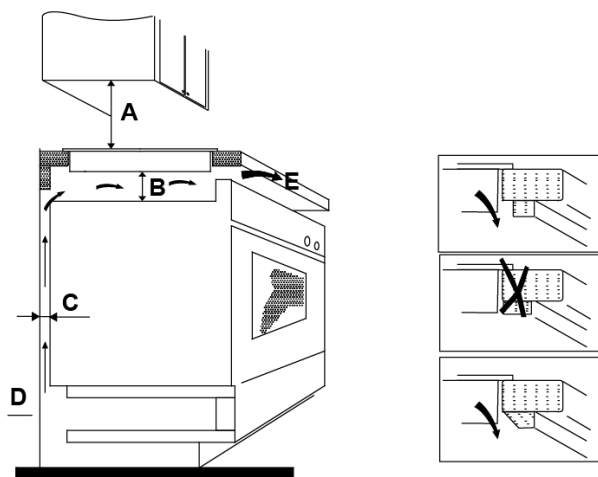

A(mm)	B(mm)	C(mm)	D	E
760	50 min	20 min	Ауа жинағыш	Ауа шығаруға арналған саңылау 5 мм



## Плитаны орнатпас бұрын, соған көз жеткізіңіз

- жұмыс беті төртбұрышты және біркелкі және ешқандай құрылымдық элементтер кеңістікке қойылатын талаптарға әсер етпейді
- жұмыс беті ыстыққа төзімді материалдан жасалған
- плита пештің үстіне орнатылған болса, пеште салқындату желдеткіші орнатылған

• орнату барлық рұқсат талаптарына және қолданыстағы стандарттар мен ережелерге сәйкес болады

• Электр желісінен толық ажыратуды қамтамасыз ететін тиісті оқшаулағыш қосқыш бекітілген сымға салынған және жергілікті сымдар нормалары мен ережелеріне сәйкес орнатылып, орналастырылған.

Ажыратқыш бекітілген үлгіде болуы керек және барлық полюстерде (немесе жергілікті сым кодтары талаптарды өзгертуге рұқсат берсе, барлық белсенді [фазалық] өткізгіштерде) 3 мм ауа саңылауларының контактілерін қамтамасыз етуі керек.

- айырғышқа плита орнатылған кезде тұтынушы оңай қол жеткізе алады
- орнатуға қатысты қандай да бір күмәніңіз болса, жергілікті құрылыс органдарымен және заңға тәуелді құжаттармен кеңесіңіз
- Плитаны қоршап тұрған қабырға беттерінде ыстыққа төзімді және оңай тазартылатын жабындарды (мысалы, керамикалық плиткалар) пайдаланып жатырсыз.

## Плитаны орнатқаннан кейін, соған көз жеткізіңіз

- қуат кабеліне шкаф есіктері немесе жәшіктер арқылы кіру мүмкін емес
- шкафтың сыртынан плитаның табанына дейін таза ауа жеткілікті
- плита тартпаның немесе шкафтың үстіне орнатылса, плитаның түбінің астына жылу тосқауыл орнатылады.
- тұтынушы оқшаулағыш қосқышқа оңай қол жеткізе алады

## Монтаждау кронштейндерін орнатпас бұрын

Құралды тұрақты, тегіс бетке қою керек (қаптаманы пайдаланыңыз). Плитадан шығып тұрған басқару элементтеріне күш қолданбаңыз.

Жеткізу жинағынан (суретті қараңыз) сәйкес жабдықпен үстел үстіңгі тақтасын белгіленген өлшемдерге дейін кесіңіз. Плитаны орнатпас бұрын үстелдің кесілген жиегін силикон немесе PTFE материалымен жабыңыз және оны кептіріңіз.

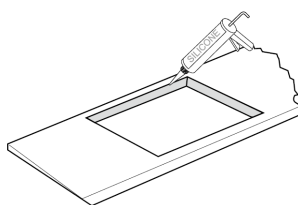

01



Жиынтықтағы тығыздағышты ұштары қабаттасатындай етіп плитаның төменгі жиегі бойымен тартыңыз.



02



Плитаны жұмыс бетіне бекіту үшін желім қолданбаңыз. Тығыздағышты орнатқаннан кейін, плитаны жұмыс үстелінің ойығына орнатыңыз. Плитаны үстелдің үстіңгі тақтайына басып, сыртқы жиегі жақсы тығыздалғанын қамтамасыз ету үшін оны жоғарыдан төменге қарай аздап басыңыз.

03

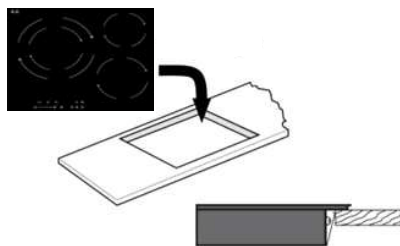

### Қапсырмаларды орнату

Төменде көрсетілгендей жақшаларды бекітіңіз:

A) Бұрандалы; B) Қапсырма; C) Бұрандалы тесік; D) Индукциялық плитаның негізі

Құрылғыны бекіту кронштейндері орналасқан жерге орнатпас бұрын, бұрандаларды бұрап, сол бұрандаларды пайдаланып кронштейндерді бекітіңіз. Құрылғыны орнатпас бұрын, қажет болған жағдайда плитаны оңай бөлшектеу үшін бекіту кронштейндері орналасқан жерлерде жұмыс үстелінің шеттерін радиусы 3 мм немесе  $3 \times 45^\circ$  факамен доғалдаған жөн.

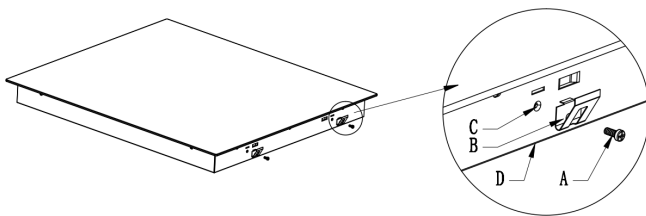

### Ескерту

1. Құралды білікті персонал немесе техниктер орнатуы керек. Операцияны ешқашан өзіңіз жасамаңыз.
2. Құрылғыны ыдыс жуғыш машинаның, тоңазытқыштың, мұздатқыштың, кір жуғыш машинаның немесе киім келтіргіштің үстіне орнатуға болмайды, себебі ылғал құрылғының электроникасын зақымдауы мүмкін.
3. Құрылғы сенімділігін арттыру үшін жылуды жақсырақ таратуды қамтамасыз ете алатындай етіп орнатылуы керек.
4. Қабырға және құрылғы бетінің үстіндегі жасанды қыздыру аймағы ыстыққа төтеп беруі керек.
5. Кез келген зақым келтірмеу үшін үстел үсті мен желім ыстыққа төзімді болуы керек.

### Плитаны электр желісіне қосу

Бұл құрылғыны электр желісіне тек білікті адам қосуы керек.

Плитаны электр желісіне қоспас бұрын мыналарды тексеріңіз:

1. Ішкі сым жүйесі жұмыс кезінде тұтынылатын қуатқа жарамды.
2. Кернеу техникалық ақпарат тақтайшасында көрсетілген мәнге сәйкес келеді

3. Қуат кабелінің бөлімдері тақтайшада көрсетілген жүктемеге төтеп беруге арналған.

Плитаны электр желісіне қосу үшін құрылғының адаптерлерін, редукторларын немесе бөлгіштерін пайдаланбаңыз, себебі олар қызып кетуге және өртке әкелуі мүмкін.

Қуат кабелі ешқандай ыстық бөліктерге тиіп кетпеуі керек және оның температурасы ешқашан 75°C-тан аспайтындай орналасуы керек.

Ішкі сымдар жүйесі өзгертусіз жарамды болса, электршімен тексеріңіз. Кез келген өзгертулерді тек білікті электрик жасауы керек.

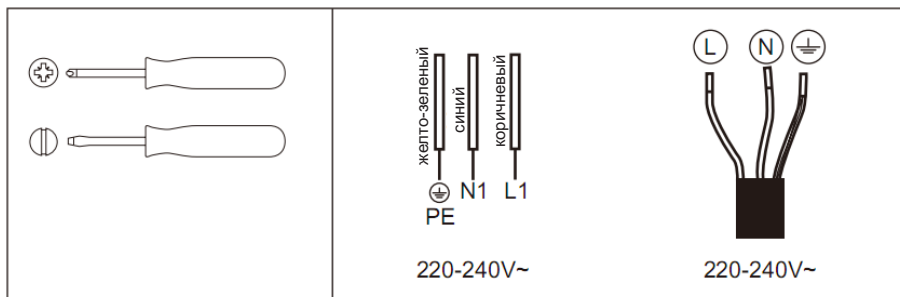

- Қоректену сымы зақымдалған болса, қауіпті болдырмау үшін оны өндіруші, оның қызмет көрсету агенті немесе соған ұқсас білікті мамандар ауыстыруы керек.
- Құрылғы тікелей желіге қосылған болса, контактілер арасында кемінде 3 мм саңылау қалдыратын толық полюсті автоматты ажыратқышты орнату керек.
- Орнатушы дұрыс электр қосылымының жасалғанын және оның қауіпсіздік ережелеріне сәйкестігін тексеруі керек.
- Қуат сымы майыспауы немесе қысылмауы керек.
- Қуат сымын жүйелі түрде тексеріп, оны тек уәкілетті қызметкерлер ауыстыруы керек.

## 7. Қауіпсіздік бойынша нұсқаулар

- Осы кітапшаны құралды орнату және қосу алдында мұқият оқып шығуыңызды скраймыз. Дұрыс емес орнату және пайдалану үшін өндіруші жауап бермейді.
- Аталған құралды тек тұрмыстық жағдайда қолданған кезде кепілдік беріледі. Аталған құралды 8 жас және одан жоғары балаларға пайдалануға болады, физикалық, тактильді немесе ақыл-ойы шектеулі немесе білімі және тәжірибесі толық емес адамдарға, егер тек олардың қауіпсіздігі үшін жауапты ересек адамның болуы кезінде, немесе құралды қауіпсіз пайдалану бойынша нұсқаулықтан өткен болса және құралға қатысты қауіпті түсінетін болса ғана пайдалануына рұқсат беріледі. Балалардың құралмен ойнауына жол берілмейді. Балалардың құралды тазалауы және күтім жасауы бақылаусыз орындалмауы керек.
- Бұл құрал тек тағам өнімдерін және сұйықтықтарын даярлауға және жылытуға арналған. Басқа мақсаттар үшін қолданбаңыз.
- Маңызды кез: индукциялы пісіру панелінде пайдалану үшін арнайы жасалған немесе мақұлданған металл ыдысты ғана қолданыңыз. Меламин немесе пластик контейнерлердің пісіру аймағымен арақатынасын болдырмаңыз.
- Егер желілік адаптер қолданылатын болса, ол өндіруші нұсқаулығына сәйкес орындалуы керек. Электр тізбегі шамадан тыс жүктелмегеніне көз жеткізіңіз, себебі ол қатты қызуға әкеліп соқтыруы мүмкін.
- Желілік баусымын айналдырмаңыз және майыстырмаңыз, оның ыстық беттермен қатынасын болдырмаңыз. Орнатқаннан кейін желілік баусым құралмен бастырылмағанына көз жеткізіңіз.
- Құралдың бетін тазалықта ұстаңыз. Кері жағдайда ол құралдың ақаулығына әкеледі.
- Құралдың беті пайдалану кезінде қатты қызады және кейбір уақытта өшірілгеннен кейін де ыстық болып тұрады. Қызу аймағы толықтай суымағанға дейін оған қол тигізбеңіз және тазаламаңыз.

### Электрокардиостимуляторлы пациенттерге маңызды ақпарат!



**ИНДУКЦИЯЛЫ ПІСІРУ ПАНЕЛІНІҢ ЖАҚЫН МАҢЫНДА МАГНИТ ӨРІСІ ПАЙДА БОЛАДЫ.** Электрокардиостимулятор және индуктивтілік катушкаларының арасындағы кедергілерді жою үшін Сіздің электрокардиостимуляторыңыз сәйкес келетін ережелер бойынша әзірленуі ерек. Электростимулятордың қолданыстағы нормаларға сәйкес келуін немесе қандай да болсын үйлесімсіздіктің бар екендігін анықтау үшін электрокардиостимуляторды өндірушіге немесе өз дәрігеріңізге жүгініңіз.

## 8. Құралға күтім жасау

**Техникалық қызмет көрсету немесе тазалау жұмыстарын жүргізер алдында құралды электр қуаты желісінен ажыратыңыз, және оның толықтай суығанына көз жеткізіңіз.**

### **Пісіру панелі үстелінің бетін тазарту**

Пісіру панелінің бетін төгілген өнімдерден пайдаланып болғаннан кейін бірден тазалауға кеңес беріледі. Тазалар алдында әрқашан панель бетінің суығанына көз жеткізу керек.

Бетін тазарту үшін жұмсақ мата немесе қағаз сулық қолданыңыз. Үстел бетіне төгілген өнімдер кеуіп кеткен жағдайда, магазиндерде сатып алуға болатын арнайы әйнеккермиканы тазалағыш алу қажет болуы мүмкін.

Басқа да абразивті тазалау құралдарын және\немесе сымды тазалағышты және т.б. пайдаланбаңыз, себебі олар пісіру панелінің бетін сырууы мүмкін.

### **Ақауларды жою бойынша кеңестер**

Құралға электр қуаты берілмейді:

- Желідегі электр қуаты өшірілмегендігін тексеріңіз.
- Электр рэзеткесінің дұрыстығын тексеріңіз.
- Берілген уақыт өтіп кетуі мүмкін.

Даярлау процессі аяқталғаннан кейін дисплейде «Н» шығады. Бқл панель бетінің ыстық екендігін көрсетеді. «Н» индикациясы сәйкес келетін пісіру аймағы толықтай суығанға дейін көрсетіліп тұрады.

### **Кейбір ақаулардың сипаттамалары**

Пісіру панелі жұмыс істеу кезінде болмашы шу мен дүрілдің естілуі.

- Бұл қалыпты жағдай – дыбысты суыту вентиляторы шығарады. Өшіргеннен кейін құрал әлі жұмыс істеп тұрғандай дыбыс шығарып тұрады:
- Дыбысты суыту вентиляторы шығарады. Вентилятор құрал толықтай суығанға дейін жұмыс істеп тұрады.
- Бұл жоғарғы температураның белгісі. Пісіру панеліне сууға мүмкіндік беріңіз, содан кейін қайта құралды пайдалана аласыз.

Пісіру панелінен жұмыс барысында әлсін-әлсін шертулер естіледі:

- Бұл қалыпты жағдай- жұмыс кезінде индукциялық катушкалар дыбыс шығарады.

Ақаулар пайда болған кезде индукциялы пісіру панелі автоматты түрде қорғаныш режиміне өтеді, және дисплейде сәйкес келетін қателер коды көрсетіледі (төмендегі кестені қараңыз).

Ақау	Мүмкін болатын себептер	Ұсыныстар
	Нет посуды или посуда не под- ходит;	Поставьте посуду на место;
<b>ER03</b>	Вода на стекле	Очистите поверхность прибора
<b>F1E</b>	Нарушено соединение между платой дисплея и левой основной платой (конфорка, индикатор которой показывает «E»)	1. Соединительный кабель под- ключен неправильно или неис- правен; 2. Замените материнскую плату.
<b>F3E</b>	Неисправность датчика темпера- туры катушки. (зона пригото- вления пищи, индикатор которой показывает «E»)	Замените датчик катушки
<b>F4E</b>	Неисправность датчика темпера- туры материнской платы. (зона приготовления пищи, индикатор которой показывает «E»)	Замените материнскую плату
<b>E1E</b>	Датчик температуры керамиче- ской стеклянной пластины высо- кий	Пожалуйста, перезапустите, когда прибор остынет.
<b>E2 E</b>	Датчик температуры IGBT высокий	Пожалуйста, перезапустите, когда прибор остынет.
<b>E3 E</b>	Ненормальное напряжение пита- ния (слишком высокое)	Пожалуйста, проверьте, в норме ли источник питания; включите после того, как источник пита- ния в норме.
<b>E4 E</b>	Ненормальное напряжение пита- ния (слишком низкое)	Пожалуйста, проверьте, в норме ли источник питания; Включите после того, как источ- ник питания в норме.
<b>E5 E</b>	Неисправность датчика темпера- туры (зона приготовления пищи, индикатор которой показывает «E»)	Соединительный кабель под- ключен неправильно или неис- правен;

Жоғарыда жалпы ақауларды бағалау және тексеру болып табылады. Құралға қауіп пен зақым келтірмеу үшін құралды өз бетіңізше бөлшектемеңіз және жеткізушіге немесе қызмет көрсету орталығына хабарласыңыз.

Барлық басқа қате кодтары үшін құрылғыны өшіріп, қызмет көрсету орталығына хабарласыңыз.

## 9. Тасымалдау және сақтау

- Құрылғыны биіктігі жиырма бес қабаттан аспайтын бастапқы қаптамасында, онда көрсетілген өңдеу белгілеріне сәйкес тасымалдау және сақтау қажет.
- Тасымалдау және сақтау аспапты жауын-шашыннан және механикалық зақымданудан қорғауды қамтамасыз етуі керек.
- Құрылғыны ауа температурасы плюс 1 °С-ден плюс 40 °С-қа дейінгі, салыстырмалы ылғалдылығы 80%-дан аспайтын табиғи желдеткіші бар жылытылатын бөлмелерде, ауада қышқылдық және ауаға зиянды басқа да булар болмаған жағдайда сақтау керек. құрылғының материалдары.

## 10. Жою

- Тасымалдау қаптамасында қолданылатын материалдар қоршаған ортаға зиянсыз.
- Ескі құрылғыны ауыстырғыңыз келсе, оны арнайы ұйымға тапсыру керек.
- Құрылғы қоқыс тастайтын жерге жіберілген жағдайда, ол балалардың қолына түсіп кетсе, апатқа әкелуі мүмкін екенін есте сақтаңыз. Оны мүмкіндігінше қауіпсіз ету үшін сақ болыңыз. Қуат сымын кесіңіз.

## 11. Деректемелер

### Өндіруші:

Zhongshan Infinite Electrical Appliances Co.,Ltd

Өнімді өндіру жөніндегі қызметті жүзеге асыру орны мен мекенжайы:  
№1 Нанпин жолы, Сяолань қаласы, Чжуншан қаласы, Гуандун провинциясы, Қытай.

**Импорттаушы:** «GROUP АУТЕКС» ЖШС Ресей, 238310, Калининград облысы, Гурьевский ауданы, Малое Исаково поселкесі, көш. Балтийская, 16 жаста

### Өндірушінің уәкілетті өкілі:

«ГАЗПРОМ ТУРМЫШТЫҚ ЖҮЙЕЛЕР» АҚ ЧАЙКОВСКИЙ ФИЛИАЛЫ  
617762, Ресей, Пермь облысы, Чайковский, Сутозово өнеркәсіптік округі  
Пошта мекенжайы: 617762, Ресей, Пермь өлкесі, Чайковский, көш.

Советская, 45, пошта жәшігі 402

Тел.: (34241) 7-28-10, факс: (34241) 7-28-23

тұтынушыларға қызмет көрсету: (34241) 7-28-88

тегін сенім телефоны: 8-800-775-80-78

E-mail: info@darina.su

## 12.Кепілдік

1. Өндіруші бұйымға қатысты кепілдікті пайдалану мерзімін белгілейді – бұйым бөлшек сауда желісімен сатылған күннен бастап немесе бұйымды орнататын ұйым қабылдаған күннен бастап 1 жыл.

Бұйымды жалпы пайдалануға жол берілетін орындарда пайдаланудың кепілдікті мерзімі – мөртабан және дайындаушының аспапты шығарған күннен бастап жазба жоқ болған кезде, орнатылған күннен бастап 6 ай.

Үлесті құрылыс қатысушыларына табысталатын үлесті құрылыс объектісінің құрамына кіретін бұйымды пайдаланудың кепілдікті мерзімі – бірінші табыстау актісіне немесе үлесті құрылыс объектісін табыстау туралы өзге де құжатқа қол қойылған күннен бастап 1 жыл.

Қызмет ету мерзімі – бұйым тұтынушыға табысталған күннен бастап 3 (үш) жыл.

Қызмет ету мерзімі аяқталған кезде, күтпеген қауіпті жайдайлардың алдын алу үшін (оқшауламаның тесілуі және электр тоғына ұшырау пайда болуы мүмкін), ары қарай пайдалану мүмкіндігі немесе кәдеге жарату қажеттілігі туралы қорытынды алу үшін, тұрмыстық құралдар бойынша бақылауды жүзеге асыратын мамандандырылған ұйымға жүгіну керек. Осы талап бұзылған кезде өндіруші ықтимал зардаптар үшін жауапты болмайды.

Осы мерзімдерді есептеу тәртібі «Тұтынушылар құқықтарын қорғау туралы» заң аясында жүргізіледі.

2. Тұтынушы талаптарының қанағаттандырылуы тек жеке, отбасылық, үй қажеттіліктері, сонымен қатар кәсіпкерлік қызметтің жүзеге асырылуымен байланысты емес қажеттіліктер үшін пайдаланылатын бұйымдарға таралады.

Бұйымды тағайындалуынан тыс пайдалану, сонымен қатар өнеркәсіптік пайдаланылуы, кеңселерде, қызмет көрсету, қоғамдық тамақтану, денсаулық сақтау, ағарту және т.б. салалардың кәсіпорындарында пайдаланылуы қарастырылмаған. Осындай пайдалану жағдайында кепілдікті пайдалану мерзімі бұйымға таралмайды.

3. Кепілдік құжатының дұрыс толтырылуын, түзетулердің жоқтығын және онда келесілердің көрсетілгендігін тексеріңіз:

- сату күні, сауда ұйымының мөртаңбасы және сатушы қолы;
- бұйымның үлгісі және сериялық нөмірі;
- орнату күні, орнатушы-фирма атауы және мөртабаны.

4. Кепілдік құжатын, сатылған бұйымға қатысты түбіртекті және оны орнату (жеткізу), жетілдіру, пәтершілік коммуникациялар бойынша қызметтерге қатысты квитанцияларды, сонымен қатар бұйымның кепілдікті және басқа техникалық қамсыздандырылуына жатқызылатын басқа құжаттарды сақтаңыз.

5. Бұйымда анықталған кемшіліктер сервис орталығымен негізсіз кідірістерсіз, «Тұтынушылар құқықтарын қорғау туралы» заңда көрсетілген мерзімдерден аспайтын мерзімдерде жойылады.

6. Бұйым сапасы бойынша кез келген наразылықтар тек бұйым сапасы авторлардырылған сервис орталығының өкілімен тексерілгеннен кейін қарастырылады.

7. Өндіруші, онымен осы кепілдік құжатында және пайдалану бойынша нұсқаулықта көрсетілген талаптар сақталмаған жағдайда, тұтынушыға



келтірілген кез келген ықтимал залал үшін қандай да бір жауапкершілікті тартпайды.

## **ОРНАТУ ЖӘНЕ ЖАЛҒАУ**

1. Орнату, жалғау үрдістерін пайдалану бойынша нұсқаулық талаптарына сәйкес жүргізу керек. Егер осы жұмыстар авторландырылған сервис орталығының мамандарымен немесе газ немесе электрлік аспаптарды орнату және қызмет көрсету құқығына қатысты лицензиясы бар мамандандырылған ұйымдар қызметкерлерімен жүргізілуі тиіс болса, онда Сізге кепілдік құжатында көрсетілген телефондар бойынша жергілікті авторландырылған сервис орталығына, немесе тұрғылықты жері бойынша мамандандырылған ұйымдарға жүгіну керек. Газбен жұмыс жасайтын аспаптар үшін табиғи газдан сұйылтылған газға және бір қысымнан басқа қысымға ауыстыру авторландырылған сервис орталықтарының немесе мамандандырылған ұйымның қызметкерлерімен жүргізілуі тиіс.

2. Сәйкес лицензиялары және сертификаттары бар, басқа ұйымдарға немесе жеке тұлғаларға жүгіну жағдайында, орнатушы деректерінің (фирма, лицензия №, шебердің Т.А.Ә.) кепілдік құжатына енгізілуін талап етіңіз (Сату және орнату туралы куәлік» бағаны).

3. Бұйымды орнату және жалғау бойынша жұмыстардың төленуі сервис орталығының прејскуранты бойынша жүргізіледі. Орнату және жалғау бойынша жұмыстарды төлеу шарттары қолданыстағы заңнамамен реттеледі. Өндіруші пайдалану бойынша нұсқаулықта көрсетілген талаптарға сәйкес келмейтін және/немесе өкілетсіз тұлғамен жүргізілген орнату және жалғау нәтижесінде азаматтар мүлігіне келтірілген кез келген залал үшін қандай да бір жауапкершілікке тартылмайды.

4. Орнату және жалғау бойынша Өндіруші талаптары бұзылған жағдайда келтірілген залал үшін жауапкершілік осы жұмысты жүргізген тұлғаға жүктеледі.

### **КЕПІЛДІКТІ ҚЫЗМЕТ КӨРСЕТУ келесі жағдайларда жүргізілмейді:**

1. Кепілдік құжатында көрсетілген Өндіруші талаптары сақталмаса;
2. Осы бұйымның пайдалану бойынша нұсқаулығында көрсетілген пайдалану ережелері сақталмаса;
3. Орнату ережелері сақталмаса;
4. Түпнұсқалық кепілдік құжаты болмаған кезде;
5. Кепілдік құжатында келесі мәліметтер болмаған кезде: сату күні, сауда ұйымының мөртабаны, сатушы қолы, бұйымның үлгісі; және сериялық нөмірі, бұйымды орнату және жалғау бойынша деректер;
6. Кепілдік құжатының мәтініне кез келген түзетулердің (өзгерістердің) енгізілуі;
7. Өкілетсіз тұлғалармен жөндеу жүргізу, егер осынай жөндеу бұйымның істен шығуына алып келсе;
8. Бұйымды бөлшектеу, құрылымды өзгерту және нұсқаулықпен қарастырылмаған басқа араластыру түрлері;
9. Толымдаушы бұйымдарды дұрыс пайдаланбау немесе осы бұйым үшін

жарамсыз толымдаушыларды пайдалану кезінде;  
10. Экстремалдық жағдайлармен және еңсерілмейтін күш жағдайларымен (өрт, дүлей апаттар) тудырылған ақаулықтар және зақымданулар кезінде;  
11. Иегермен, көліктік, саудалық немесе сервистік қызметпен ұқыпсыз сақтау және/немесе ұқыпсыз тасымалдау жағдайында. Осы жағдайда иегерге осы қызметтерді көрсеткен ұйымға наразылықпен жүгіну керек;  
12. Жануарлармен немесе жәндіктермен тудырылған техниканың зақымдануы (істен шығуы) немесе оның қалыпты жұмысының бұзылуы;  
13. Бұйымды параметрлері сәйкес келмейтін желіге қосу;  
14. Бұйым ол тағайындалған мақсаттардан тыс пайдаланылса;  
15. Ішкі жұмыстық көлемдерге бөгде заттар, тазартқыш құралдар, сұйықтықтар немесе тағам қалдықтары түскен кезде;  
16. Өндіруші келесі ақаулық түрлеріне наразылық қабылдамайды: механикалық зақымданулар (сызаттар, жарықтар, шытынау, шынының сынуы), химиялық заттардың әсер етуі нәтижесінде тауарлық көріністің жоғалуы, пайдалану барысында туындаған термикалық және басқа ұқсас зақымданулар.

## **АҚАУЛЫҚ ПАЙДА БОЛҒАН КЕЗДЕ НЕ ЖАСАУ КЕРЕК**

1. Бұйымды тоқтан айыру.
2. Пайдалану бойынша нұсқаулықты оқып шығу («Ақаулықтарды жою бойынша кеңестер» бөлімі);
3. Кепілдік құжатын, тауарлық түбіртекті және бұйымды орнату бойынша қызметтерге қатысты квитанцияны, бұйымның кепілдікті қамсыздандырылуына қатысты құжаттарды әзірлеу.
4. Кепілдік құжатында көрсетілген телефон бойынша Сізге жақын сервис орталығына хабарласыңыз.
5. Қосалқы бөлшектер ауыстырылған кезде орнату алдында олардың ұсынылуын талап етіңіз.
6. Жөндеу жүргізгеннен кейін шебер кепілдікті жөндеудің үзілмелі талонын толтыру керек және кепілдікті жөндеу қосалқы бөлшектерін есепке алу бойынша бағананы толтырыңыз.

## **БҰЙЫМДЫ САТЫП АЛУ, ОРНАТУ ЖӘНЕ КЕПІЛДІКТІ ЖӨНДЕУ КЕЗІНДЕ ТАЛАП ЕТІҢІЗ:**

**Кепілдік құжатының дұрыс толтырылуын, түзетулердің болмауын және онда келесілердің көрсетілуін:**

- сату күні, сауда ұйымының мөртабаны, сатушы қолы,
- бұйымның үлгісі және сериялық нөмірі,
- орнату күні, орнатушы-фирманың атауы және мөртабаны.

Қазақстан					
Астана	«Мечта-Сервис Астана»	010000	Московская көш., 6	7172	303-573; 303-627; 303-788
Алматы	«Сервис МАГ» ЖШС	50014	Калдаякова көш., 17	727	346-95-80, 346-95-81 (82,83,84)
Алматы	«Аскон7» ЖШС	50002	Жібек Жолы даңғылы, 32 үй	727	395-75-75, 397-73-44
Қарағанды	«Медитон» СО Епифанов М.Л. ЖК	100022	Луговая көш., 106/1	7212	773-705, 773-759
Көкшетау	«Промавтоматика» СК	200000	Северная көш., 33	7162	257-100, 254-972
Павлодар	Федоринин Сергей Викторович ЖК	140000	Айманов көш., 29	7182	642-844
Павлодар	«Electron PV» ЖШС АСКОН 7	140001	Катаева көш., 53	7182	687-015, 687-003
Костанай	СЦ ТОО «Норд трейдинг» АСКОН 7	110000	Павлова көш., 50	7142	500-325, 500-421
Астана	АСКОН 7		Иманова көш., 19	7172	215-216, 217-329, 217-345
Атырау	АСКОН 7		Атамбаева көш., 19	7122	254-111
Уральск	АСКОН 7		Евразия даңғылы, 110	7112	239-609, 543-235
Шымкент	АСКОН 7		бул. Кунаева, 37	7252	210-157, 300-991
Оскомен (Усть-Каменогорск)	«Оптимист» ЖШС АСКОН 7	492000	Орженикидзе көш., 50	7232	



**УТИЛИЗАЦИЯЛАУ:** Аталған құралды қоқыспен бірге лақтырмаңыз. Құралды екінші рет қайта өңдеу үшін сұрыптау қажет.

Аталған құрылғы «Электр және электронды бұйымдарды утилизациялау» (WEEE) 2002/96/ЕС Еуропа Директивасының маркілеуіне ие. Қызмет ету мерзімі аяқталғаннан кейін осы құралдың дұрыс утилизациялануын тексеріңіз. Ол арқылы сіз қоршаған ортаны сақтауға көмектесесіз.

Осындай таңбаның өнім қорабында болуы, аталған өнімнің тұрмыстық қоқыс болып есептеле алмайтындығын және ол сияқты утилизациялана алмайтындығын куәландырады. Оның орнына оны ары қарай өңдеу үшін қайталама шикізат (электр және электр құрылғылары) қабылдау пунктiне тапсыру қажет.

Құрал арнайы утилизациялауды талап етеді. Құралды өңдеу туралы толықтай ақпарат алу үшін жергілікті муниципалитке, жақын жердегі қайталама шикізатты қабылдау пунктiне немесе құралды сатып алған магазинге хабарласыңыз.

## Панель стилі:

6P – Конфоркалары классикалық түрде орналасқан стиль; сенсорлы басқару панелі алдыңғы жақта орналасқан.

